

marantz

PROFESSIONAL

PMD-100CD

User Guide	English (2-15)
Guía del usuario	Español (16-28)
Guide d'utilisation	Français (29-41)
Guida per l'uso	Italiano (42-55)
Benutzerhandbuch	Deutsch (56-69)
Appendix	English (70-71)

User Guide (English)

Introduction

Thank you for purchasing the PMD-100CD. At Marantz Professional, performance and reliability mean as much to us as they do to you. That's why we design our equipment with only one thing in mind—to make your performance the best it can be.

Box Contents

PMD-100CD
Power Cable
Remote Control
RCA Cable
User Guide
Safety & Warranty Manual

Support

For the latest information about this product (documentation, technical specifications, system requirements, compatibility information, etc.) and product registration, visit marantzpro.com.

For additional product support, visit marantzpro.com/support.

Safety Instructions

Please also see the included *Safety & Warranty Manual* for more information.

Before turning the power on: Make sure all connections are secure and correct and that there are no problems with the connection cables. Power is supplied to some of the circuitry even when the unit is powered off. When the unit will not be used for long periods of time, disconnect the power cable from the power outlet.

Proper ventilation: If the unit is left in a room which is not properly ventilated or is full of smoke from cigarettes, dust, etc. for long periods of time, the surface of the optical pickup may get dirty, causing incorrect operation.

About condensation: If there is a major difference in temperature between the inside of the unit and the surroundings, condensation may form inside the unit, causing the unit not to operate properly. If this happens, let the unit sit for an hour or two while powered off, and wait until there is little difference in temperature before using the unit.

Cautions on using mobile phones: Using a mobile phone near this unit may cause noise. If this occurs, move the mobile phone away from this unit when it is in use.

Moving the unit: Before moving the unit, turn off its power and disconnect the power cable from the power outlet. Next, disconnect its connection cables from other devices before moving it.

About care: Wipe the cabinet and control panel clean with a soft cloth. Follow the instructions when using a chemical cleaner. Do not use benzene, paint thinner, insecticide, or other organic solvents to clean the unit. These materials can cause material changes and discoloration.

Rackmount warnings: EIA standard 19-inch (48.3cm) rack
(required rack specifications for mounting the unit in a rack) 1U-size installation compatible rack
Rack that has a guide rail or shelf board that can support this device

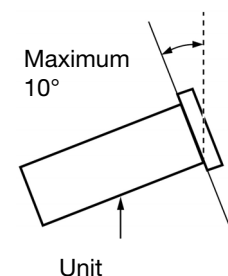

Rack installation: This product will work normally when the player unit is mounted within 10° off the vertical plane at the front panel. If the unit is tilted excessively, the disc may not load or unload properly. (See image.)

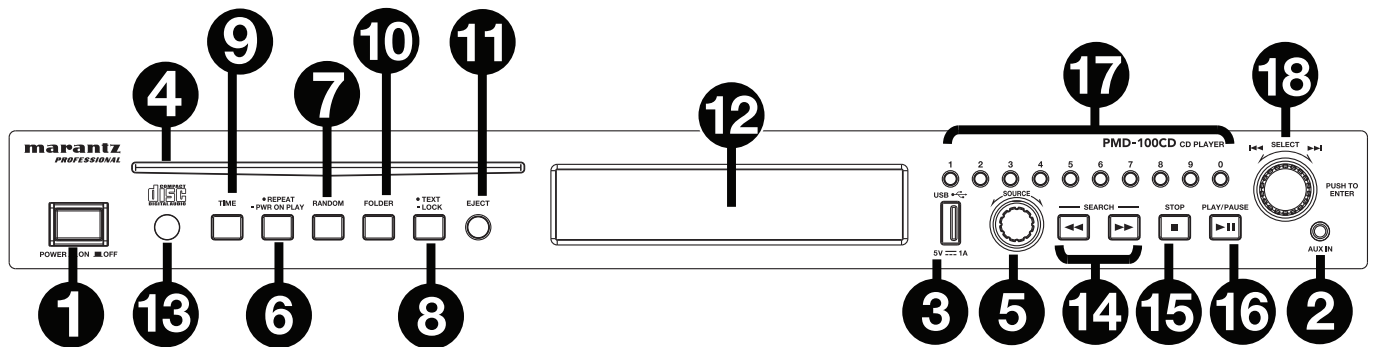

Features

Front Panel







1. **Power Button:** Press this button to turn the unit on or off. Make sure the **AC In** is properly connected to a power outlet. Do not turn the unit off during media playback—doing so could damage your media.
2. **Aux In:** Connect an optional device to this input using a 1/8" (3.5mm) TRS cable. See [Operation > Playing Audio from an External Device](#) for more information.
3. **USB Port:** Connect a mass-storage-class USB device to this port.
4. **CD Slot:** Insert a CD into this slot. See [Operation > Playing Audio CDs](#) for more information.
5. **Source:** Rotate the knob to select the media playback mode: **CD**, **USB**, or **Aux**. See [Operation > Selecting Media Playback Mode](#) for more information.
6. **Repeat Button:** In CD or USB Mode, press this button to switch between Repeat Playback modes: **Repeat One** , **Repeat All** , **Repeat FLD**  (folder), and **Repeat Off**. See [Operation > Playing Audio CDs](#) for more information.
Power-On Play Button: Press and hold this button to turn Power-On Play on or off. See [Operation > Additional Functions > Power-On Play](#) for more information.
7. **Random Button:** In CD or USB Mode, press this button to cycle through Random FLD/Random Play Mode , Single Play Mode **S**, and Normal Play Mode.
8. **Text Button:** In CD or USB Mode, press this button to switch the display between the file name and other text information.
Lock Button : Press and hold this button to turn Panel Lock on and off. See [Operation > Additional Functions > Panel Lock](#) for more information.
9. **Time Button:** In CD or USB Mode, press this button to switch the Time Mode in the **display**. See [Operation > Playing Audio CDs](#) for more information.
10. **Folder Button:** Press and hold this button to select a folder.
11. **Eject Button:** Press this to eject the CD in the CD slot. To force-eject a CD, power off the unit, then press and hold the eject button while powering the unit back on. To exit force-eject mode, turn the unit off.
12. **Display:** This screen indicates the unit's current operation. See [Display](#) for more information.
13. **Remote Sensor:** Point the remote control at this sensor when operating it.
Note: If the **remote sensor** is exposed to direct sunlight, strong artificial light (like from an inverter-type fluorescent lamp), or infrared light, the unit or remote control may not function properly.
14. **Search Buttons:** In CD or USB Mode, press and hold one of these buttons to rewind/fast-forward. The track will rewind/fast-forward at **5** times the normal playback speed.
15. **Stop Button:** Press this button to stop playback. To view current firmware version, hold the stop button while powering on the unit.
16. **Play/Pause Button:** Press this button to start, resume, or pause playback.
17. **Number Buttons (0-9):** In CD Mode, Press one of these buttons to directly select a track to play. If the track number is two digits, press the buttons in succession (e.g., **1** then **2** for Track 12). See [Operation > Playing Audio CDs](#) for more information.
18. **Jog Dial:** Turn this dial to browse the options shown in the display. Press this dial to confirm a selection. In CD and USB mode this is used to browse and select tracks.

Display

1. **Media Type:** This is the currently selected media: **CD**, **USB**, or **Aux**. See [Operation > Selecting Media Playback Mode](#) for more information.

2. **Playback Operation Icon:** This shows various symbols to indicate the current playback status:

- | | |
|---|---|
|  Playing |  Rewinding |
|  Paused |  Fast-Forwarding |
|  Stopped | |

3. **Information:** This shows extra information about the media being played.

TRK Elapsed: Time Elapsed

TRK Remain: Time Remaining

DISC Elapsed: Total Time Elapsed (for CD Mode only)

DISC Remain: Total Time Remaining (for CD Mode only)

4. **Track/File Number:** This is the number of the track or file.

5. **Function Icons:** This shows various symbols to indicate these current functions:

-  Random Playback (see [Operation > Playing Audio CDs](#) for more information)
-  Repeat One (see [Operation > Playing Audio CDs](#) for more information)
-  Repeat All (see [Operation > Playing Audio CDs](#) for more information)
-  Power-On Play (see [Operation > Additional Functions > Power-On Play](#) for more information)

6. **Time:** In CD and USB Mode, this is how much time has elapsed or is remaining, shown as **hh:mm:ss** (hours, minutes, and seconds).

See [Operation > Playing Audio CDs](#) for more information.

7.  Folder View

 Panel Lock (see [Operation > Additional Functions > Panel Lock](#) for more information)

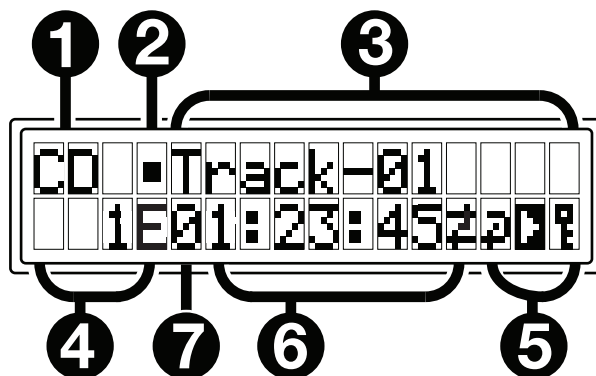



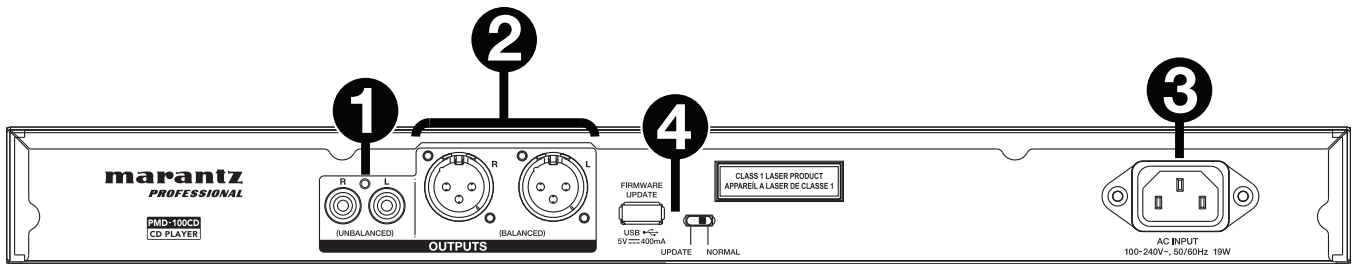

Rear Panel



- Outputs (unbalanced RCA):** These outputs send the audio signals from a CD, USB device (mass storage class), and device connected to the Aux In. Use RCA cables to connect these outputs to external speakers, sound system, etc. See [Setup](#) for more information.
- Outputs (balanced XLR):** These outputs send the audio signals from a CD, USB device (mass storage class), and device connected to the Aux In. Use XLR cables to connect these outputs to external speakers, sound system, etc. See [Setup](#) for more information.
- AC In:** Use the included power cable to connect this input to a power outlet. See [Setup](#) for more information.
- USB Port:** This USB port is used to upgrade the unit's firmware. The "Update/Normal" switch is used to set the mode for the USB connection for the firmware upgrade. If updating the unit, set this switch to the "Update" position. For normal operation, this switch should be left in the "Normal" position.

Remote Control

- Mute:** Disables the sound from the audio outputs.
- USB:** Switch to USB Mode.
- AUX:** Switch to Aux Mode.
- CD:** Switch to CD Mode.
- Play:** Plays audio from a CD or USB flash drive.
- Pause:** Pause audio from a CD or USB flash drive.
- Stop:** Stops audio from a CD or USB flash drive.
- Eject:** Ejects or inserts a CD.
- Search Backward:** Hold to rewind through a CD or USB track.
- Search Forward:** Hold to fast forward through a CD or USB track.
- Skip Back:** Press to skip to the previous track or chapter.
- Skip Forward:** Press to skip to the next track or chapter.
- Random:** Press to cycle through Random FLD/Random Play Mode  or Single Play Mode () in CD or USB mode.
- Display:** Press and release the button to adjust the display brightness. Press and hold the button to open the options menu. Hold the button again to close the option menu.
- Repeat:** In CD or USB mode, switch between Repeat Playback modes: Repeat One , Repeat All , and Repeat Off.
- Time:** In CD or USB Mode, press this button to switch the time in the display from Time Elapsed, Time Remaining, Total Elapsed Time, or Total Time Remaining (for CD Mode only).
- Text/Lock:** In CD or USB Mode, press to switch the display between the track name and artist name. Press and hold to turn Panel Lock on and off.

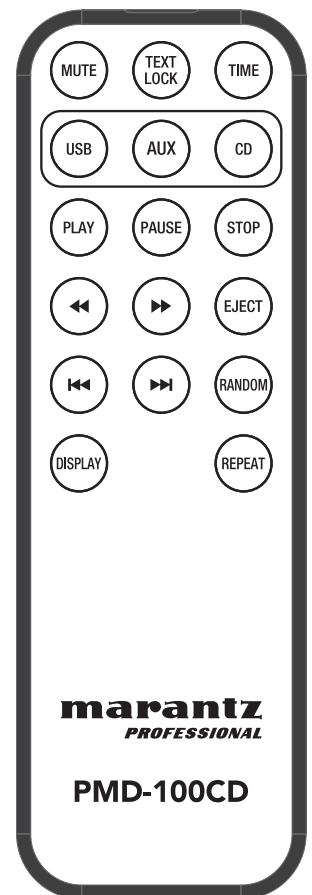

Setup

Important: Connect all cables securely and properly (with stereo cables: left with left, right with right), and do not bundle them with the power cable.

1. Use XLR cables or a stereo RCA cable to connect the **Outputs (balanced or unbalanced)** to the analog inputs of your external receiver, amp, powered monitors, etc.
2. After completing all the connections, use the included power cable to connect the **AC In** to a power outlet.

Example:

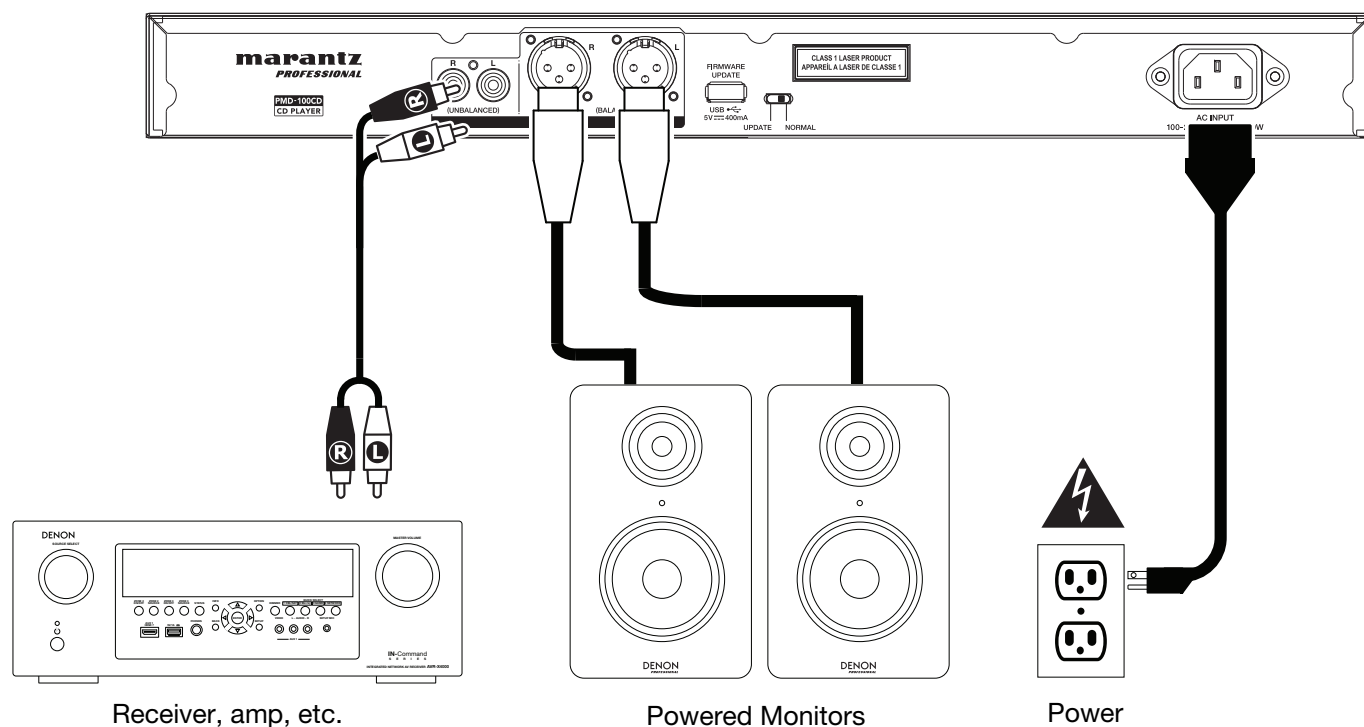

Operation

Selecting the Media Playback Mode

To select what kind of media you want to play:

To cycle through the available options, rotate the **Source** knob.

- **CD:** audio CD, CD-DA, CD-ROM, or MP3 CD with audio files (**CDR**) (see [Playing Audio CDs](#))
- **USB:** USB device (mass storage class). (see [Playing Audio Files on a USB Drive](#))
- **Aux:** device connected to **Aux In**. (see [Playing Audio from an External Device](#))

Playing Audio CDs

To play audio CDs:

1. If the unit is off, press the **Power** button to power it on.

Important: Do not insert a CD when the power is off. Doing so may damage the unit.

2. Insert a CD into the **CD slot**. (Hold the edges of the CD without touching the recorded surface. Be careful not to trap your fingers when the disc is drawn into the unit.)
3. Select **CD** as the media type (described in [Selecting the Media Playback Mode](#)). The CD will start playing automatically when Power-On Play mode is active.

In CD Mode, you can perform any of the following operations:

- **To start, resume, or pause playback**, press the **Play/Pause** button.
- **To stop playback**, press the **Stop** button.
- **To rewind or fast-forward through the track**, press and hold one of the **Search** buttons. The track will rewind/fast-forward at **5** times the normal playback speed. To resume playback, release the button.
- **To skip directly to a track:**
 1. Press one of the **Number** buttons (**0–9**) to enter the desired track number. If the track number is two digits, press the buttons in succession (e.g., **1** then **2** for Track 12). Alternatively, turn the **Jog Dial** to select a track and press the **Jog Dial** to load the track.
- **To select a Repeat Playback mode**, press the **Repeat** button. It will cycle through **Repeat One** (the same track will repeat indefinitely), **Repeat All** (the list of all tracks will repeat indefinitely), **Repeat FLD** (tracks in the selected folder will repeat indefinitely), and **Repeat Off** (no tracks will repeat).
- **To select the Play Mode**, press the **Random** button. It will cycle through **Random FLD** (all tracks in the selected folder will play back in random order), **Random All** (all tracks on the CD will play back in a random order), **Single Play** (the current track will play until its end and then stop), and **Normal** (the CD will play from the current track to the end and then stop).
- **To change the Time Mode in the display**, press the **Time** button. It will cycle through the **TRK Elapsed (E)**: how much time has elapsed of the current track. **TRK Remaining (R)**: how much time remains of the current track. **Disc Elapsed:** how much time elapses of all remaining tracks. This applies only to CDs. **Disc Remain:** how much time remains of all remaining tracks. This applies only to CDs.
- **To eject a CD**, press the **Eject** button when the unit is stopped or paused. **Ejecting** will appear in the **display** while ejecting the CD. **No Disc** will appear when there is no disc in the **CD slot**.

Important: Please see [Other Information > CDs](#) to learn more about the types of CDs the PMD-100CD supports and for more information about CD handling and care. When powering on the unit, hold the Eject button to engage Force Eject Mode.

Playing MP3 Files on a CD

To play MP3 files on a CD:

1. If the unit is off, press the **Power** button to power it on.
Important: Do not insert a CD when the power is off. Doing so may damage the unit.
2. Do one of the following:
 - Insert a CD into the **CD slot**. (Hold the edges of the CD without touching the recorded surface. Be careful not to trap your fingers when the disc is drawn into the unit.)
3. Select **CD** as your desired media type: (described in [Selecting the Media Playback Mode](#)).
4. Select an audio file:
 - **To move through audio files**, turn the **Jog Dial** on the unit.
 - **To enter a folder**, press and hold the **Folder** button for 3 seconds and turn the **Jog Dial** to select a folder. Press the **Jog Dial** to enter the folder and scroll with the dial to find a track. Press the dial again to select a track and press the **Play/Pause** button to play the track.

Note: If a track is not selected after a few seconds of entering a folder, the unit will exit the folder and return back to the previously selected track/folder.

In CD Mode, you can perform any of the following operations:

- **To start, resume, or pause playback**, press the **Play/Pause** button.
- **To stop playback**, press the **Stop** button.
- **To rewind or fast-forward through the track**, press and hold one of the **Search** buttons. The track will rewind/fast-forward at **5** times the normal playback speed. To resume playback, release the button.
- **To select a Repeat Playback mode**, press the **Repeat** button. It will cycle through **Repeat One** (the same track will repeat indefinitely), **Repeat All** (the list of all tracks will repeat indefinitely), **Repeat FLD** (tracks in the selected folder will repeat indefinitely), and **Repeat Off** (no tracks will repeat).
- **To select the Play Mode**, press the **Random** button. It will cycle through **Random FLD** (all tracks in the selected folder will play back in random order), **Random All** (all tracks on the CD will play back in a random order), **Single Play** (the current track will play until its end and then stop), and **Normal** (the CD will play from the current track to the end and then stop).
- **To change the Time Mode in the display**, press the **Time** button. It will cycle through **Elapsed (E)** (how much time has elapsed of the current track) **Remaining (R)** (how much time remains of the current track), and **Total Remaining** (how much time remains for the total audio CD).
- **To eject a CD**, press the **Eject** button. **Ejecting** will appear in the **display** while ejecting the CD. **No Disc** will appear when there is no disc in the **CD slot**.

Playing Audio Files on a USB Flash Drive

To play audio files on a USB flash drive:

1. If the unit is off, press the **Power** button to power it on.
2. Connect your USB device (mass storage class) to the **USB Port**.
3. Select USB as your desired media type (described in [Selecting the Media Playback Mode](#)).
4. Select an audio file:
 - **To move through audio files**, turn the **Jog Dial** on the unit.
 - **To enter a folder**, press and hold the **Folder** button for 3 seconds and turn the **Jog Dial** to select a folder. Press the **Jog Dial** to enter the folder and scroll with the dial to find a track. Press the dial again to select a track and press the **Play/Pause** button to play the track.

Note: If a track is not selected after a few seconds of entering a folder, the unit will exit the folder and return back to the previously selected track/folder.

In USB Mode, you can perform any of the following operations:

- **To start, resume, or pause playback**, press the **Play/Pause** button.
- **To stop playback**, press the **Stop** button.
- **To rewind or fast-forward through the track**, press and hold one of the **Search** buttons. The track will rewind/fast-forward at **5** times the normal playback speed. To resume playback, release the button.
- **To change the view mode**, press the **Folder** button.
- **To select another folder or audio file**, follow the steps described in **Step 4** above.
- **To show different track information in the display**, press the **Text** button. It will cycle through the file name and other text information.
- **To select a Repeat Playback mode**, press the **Repeat** button. It will cycle through **Repeat One** (the same track will repeat indefinitely), **Repeat All** (the list of all tracks will repeat indefinitely), **Repeat FLD** (tracks in the selected folder will repeat indefinitely), and **Repeat Off** (no tracks will repeat).
- **To change the Time Mode in the display**, press the **Time** button. It will cycle through **Elapsed (E)** (how much time has elapsed of the current track) and **Remaining (R)** (how much time remains of the current track).
- **To remove a USB device**, gently remove it from the **USB Port** when it is **not playing**. (Removing a USB device while it is playing can damage it.)

Playing Audio from an External Device

To play audio on an external device (e.g., smartphone, computer, portable music player, etc.) connected to the Aux In:

1. If the unit is off, press the **Power** button to power it on.
2. Connect the 1/8" (3.5 mm) stereo/headphone output of your external device to the **Aux In**.
3. Select **Aux** as the media type (described in [Selecting the Media Playback Mode](#)). If your external device is connected, **AUX Connected** will appear in the **display**. If your external device is not connected, **AUX Disconnect** will appear in the **display**.
4. To start playback, press the **Play** button on your external device.



Important: All buttons except for **Power** and **Eject** will be locked/disabled when you are in **AUX Mode**.

Additional Functions

Panel Lock

Use the Panel Lock feature to prevent accidental changes to the unit. When Panel Lock is activated, all buttons except for the **Power** button and **Text/Lock** button are locked/disabled on the unit. (The remote control will still function normally.)



To activate or deactivate Panel Lock, press and hold the **Text/Lock** button.

- When activated, **P-Lock ON** and  will appear in the **display**.
- When deactivated, **P-Lock OFF** will appear in the **display**, and  will disappear.

Power-On Play

Use the Power-On Play feature to set the unit to automatically start playback of the CD in the drive.

To activate or deactivate Power-On Play, press and hold the **Pwr On Play** button.

- When activated, **P-OnPlay On**  will appear on the **display**.
- When deactivated, **P-OnPlay Off**  will disappear on the **display**.

Other Information

CDs

When playing audio CDs, note the following:

- PMD-100CD can play **Music CDs** and **CD-R discs**. Both are usually marked with the **Compact Disc Digital Audio** logo (see image).
- Do not play discs in non-circular shapes (heart-shaped discs, octagonal discs, etc.; see image) or discs that have been repaired with adhesive or tape. These can damage the unit.
- PMD-100CD can play finalized discs only. (Finalization is the process that makes recorded CD-R discs playable on compatible players.)
- Depending on the software used to burn a CD (or other conditions), some CDs may not play correctly.



When playing CDs with audio files, note the following:

- The writing software format must be **ISO9660 Level 1**.
- You can have up to **300** folders and up to **8** folder levels, including the root directory.
- You can have up to **300** audio files. If the CD contains more than **300** files, some audio files may not play or appear correctly.
- File names, folder names, and text characters can use up to **255** characters. Only uppercase letters, lowercase letters, numbers, and symbols can be displayed. Japanese file names will not be shown. File names that begin with a "." will not be shown.
- Copyright-protected files might not play properly and/or may appear as **Unknown File**.
- Depending on the software used to burn a CD (or other conditions), some files may not play or appear correctly.
- When playing audio files on a CD, PMD-100CD supports the following tag data:
 - **ID3 tags:** Version 1.x and 2.x
 - **META-tags:** compatible with title, artist, and album names
 - **Sample rate:** 44.1 kHz
 - **Bit rate:** 32 kbps to 320 kbps
 - **Format:** MPEG1 Audio Layer 3
 - **File extension:** .mp3

Be careful not to scratch discs when removing them from their cases. Do not bend or heat discs, and do not enlarge the hole in the center of the disc. Do not write on the labeled surface of the disc or attach new labels to discs.

If fingerprints, dirt, or condensation are on a disc, clean it with a commercially available disc cleaning set or a soft, dry cloth. Gently wipe it from the inside towards the outside, not in a circular motion. Do not use record spray, antistatic agents, benzene, thinner, or other solvents.

After using discs, remove them from the unit and store them in their cases to protect them from dust, scratches, warping, etc. Do not store discs in places exposed to long periods of direct sunlight or places exposed to heat, dust, humidity, etc.

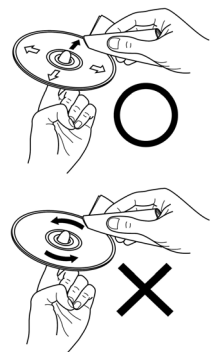

USB Devices

When playing audio files on a USB device, note the following:

- PMD-100CD does not charge any connected USB device and does not support USB hubs or USB extension cables.
- PMD-100CD supports USB devices that are mass storage class or compatible with MTP.
- PMD-100CD supports **FAT16** or **FAT32** file systems only.
- You can have up to **999** folders and up to **8** folder levels, including the root directory.
- You can have up to **999** audio files. If the USB device contains more than **999** files, some audio files may not play or appear correctly.
- File names, folder names, and text characters can use up to **255** characters. Only uppercase letters, lowercase letters, numbers, and symbols can be displayed. Japanese file names will not be shown. File names that begin with a “.” will not be shown.
- Copyright-protected files might not play properly and/or may appear as **Unknown File**.

When playing audio files on a USB device, PMD-100CD supports the following tag data:

- **ID3 tags:** Version 1.x and 2.x
- **for MP3 files:**
 - **Sample rate:** 44.1 kHz
 - **Bit rate:** 32 kbps to 320 kbps
 - **Format:** MPEG1 Audio Layer 3
 - **File extension:** .mp3

Audio File Playback Order

When playing audio files stored within multiple folders, the playback order of each folder is automatically set when the unit reads the media. The files in each folder will play in the same order in which they were added to the media. (This order may appear differently on your computer and/or in your software than it does on the unit.)

The folder structure also determines the playback order:

- **For audio files on a CD-R**, files in *all* folders on the *first* level will play, then files in *all* folders on the *second* level, then on the *third* level, and so on.
- **For audio files on a USB device**, files in the *first* folder on the *first* level will play, then files on the *second* level in that same folder, then files on the *third* level in that same folder, and so on. After playing all files on all levels of that first folder, the same process will continue for files in the *second* folder on the *first* level.

Troubleshooting

If you encounter a problem, do the following:

- Make sure all cables, devices, antennae, and/or media are properly and securely connected.
- Make sure you are using the unit as described in this *User Guide*.
- Make sure your other devices or media are working properly.
- If you believe the unit is not working properly, check the following table for your problem and solution.

Problem	Solution	Please see:
Power does not turn on.	Make sure the unit is connected to a power outlet.	Setup
CD cannot be inserted into CD slot .	Make sure the unit is connected to a power outlet and that it is powered on. Press the Eject button to make sure a CD is not already in the CD slot .	Setup
No Disc appears even when a CD is inserted.	Press the Eject button to eject the CD and insert it again.	
A specific section of the CD does not play properly.		
Playback does not start even after pressing the Play button.	Clean the CD with a dry cloth or commercial CD cleaner. Insert a different CD.	Other Information > CDs
The unit does not produce any sound, or the sound is distorted.	Make sure all cable, device, or media connections are secure and correct. Make sure none of the cables are damaged. Make sure the settings on your amplifier, mixer, etc. are correct.	Setup
The unit cannot play a CD-R.	Make sure the CD-R has been finalized properly. Make sure the CD-R is of good quality. Clean the CD with a dry cloth or commercial CD cleaner. Make sure the CD uses a folder structure that the unit supports: up to 300 folders (up to 8 folder levels, including the root) and up to 300 files. Make sure the CD-R contains MP3 files. The unit cannot play other files on CD-R.	Other Information > CDs
The CD will not eject.	Press and hold the Eject button while turning on the unit.	

Problem	Solution	Please see:
<p>No Device appears even when a USB device is inserted.</p>	<p>Disconnect and reconnect the USB device to make sure it is securely inserted.</p> <p>Make sure the USB device is of a mass storage class or compatible with MTP.</p> <p>Make sure the USB device is formatted using a FAT16 or FAT32 file system.</p> <p>Do not use a USB hub or USB extension cable.</p> <p>The unit does not supply power to USB devices. If your USB device requires a power source, connect it to one.</p> <p>Not all USB devices are guaranteed to work; some may not be recognized.</p>	<p>Other Information > USB Devices</p>
<p>Files on a USB device do not appear.</p>	<p>Make sure the files are of a supported file format. Files that are not supported by this unit will not appear.</p> <p>Make sure the USB device uses a folder structure that the unit supports: up to 999 folders (up to 8 folder levels, including the root) and up to 999 files.</p> <p>If your USB device is partitioned, make sure the files are in the first partition. The unit will not show other partitions.</p>	<p>Other Information > USB Devices</p>
<p>Files on a USB device cannot play.</p>	<p>Make sure the files are of a supported file format. Files that are not supported by this unit will not appear.</p> <p>Make sure the files are not copyright-protected. The unit cannot play copyright-protected files.</p>	<p>Other Information > USB Devices</p>
<p>File names do not appear properly.</p>	<p>Make sure the files are using only supported characters. Characters that are not supported will be replaced with a “.”</p>	<p>Other Information > USB Devices</p>

Guía del usuario (Español)

Introducción

Gracias por comprar el PMD-100CD. En Marantz Professional, el rendimiento y la confiabilidad significan tanto para nosotros como para usted. Por eso es que diseñamos nuestros equipos con una sola cosa en mente—hacer que pueda tocar su mejor interpretación.

Contenido de la caja

PMD-100CD

Cable de corriente

Control remoto

Cable RCA

Guía del usuario

Manual sobre la seguridad y garantía

Soporte

Para obtener la información más reciente acerca de este producto (documentación, especificaciones técnicas, requisitos de sistema, información de compatibilidad, etc.) y registrarlo, visite marantzpro.com.

Para obtener soporte adicional del producto, visite marantzpro.com/support.

Instrucciones de seguridad

Para más información, consulte también el *Manual de seguridad y garantía* incluido.

Antes de encender la unidad: Asegúrese de que todas las conexiones estén aseguradas y correctas y que no haya problemas con los cables de conexión.

Algunos circuitos permanecen alimentados aun cuando la unidad está apagada. Cuando la unidad no se utilizará durante largos períodos de tiempo, desconecte el cable de corriente de la toma de corriente.

Ventilación apropiada: Si la unidad se deja en una sala que no está ventilada apropiadamente o está llena de humo de cigarrillos, polvo, etc., durante largos períodos de tiempo, la superficie óptica puede ensuciarse, causando un funcionamiento incorrecto.

Acerca de la condensación: Si existe una gran diferencia de temperatura entre el interior de la unidad y los alrededores, puede acumularse condensación en el interior, haciendo que la unidad no funcione correctamente. Si esto ocurriera, deje la unidad apagada durante una o dos horas y espere hasta que haya una menor diferencia de temperatura antes de utilizar la unidad.

Precauciones sobre el uso de teléfonos móviles: Utilizar un teléfono móvil cerca de esta unidad puede ocasionar ruido. Si esto ocurriera, aleje el teléfono móvil de la unidad cuando lo esté utilizando.

Cómo mover la unidad: Antes de mover la unidad, apáguela y desconecte el cable de corriente de la toma de corriente. A continuación, desconecte sus cables de conexión con otros dispositivos antes de moverlo.

Cómo cuidar la unidad: Limpie el gabinete y el panel de control con un paño suave. Siga las instrucciones cuando utilice un limpiador químico. No utilice benceno, diluyente de pintura, insecticidas u otros solventes orgánicos para limpiar la unidad. Estas sustancias pueden causar cambios y decoloración en los materiales.

Advertencias para el montaje en rack:
(especificaciones para rack requeridas para montar la unidad en un rack)

Rack EIA estándar de 19 pulg. (48,3 cm)

Rack compatible con instalación de tamaño 1U

Rack que posee un riel guía o estante capaz de acomodar este dispositivo



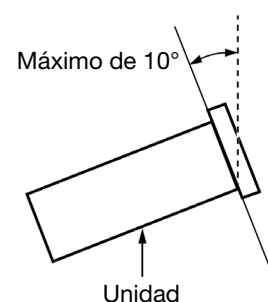

Instalación del rack: Este producto funcionará normalmente cuando la unidad de reproducción se monte a menos de 10° respecto del plano vertical del panel frontal. Si la unidad se inclina demasiado, puede que el disco no se inserte o expulse correctamente. (Consulte la imagen).

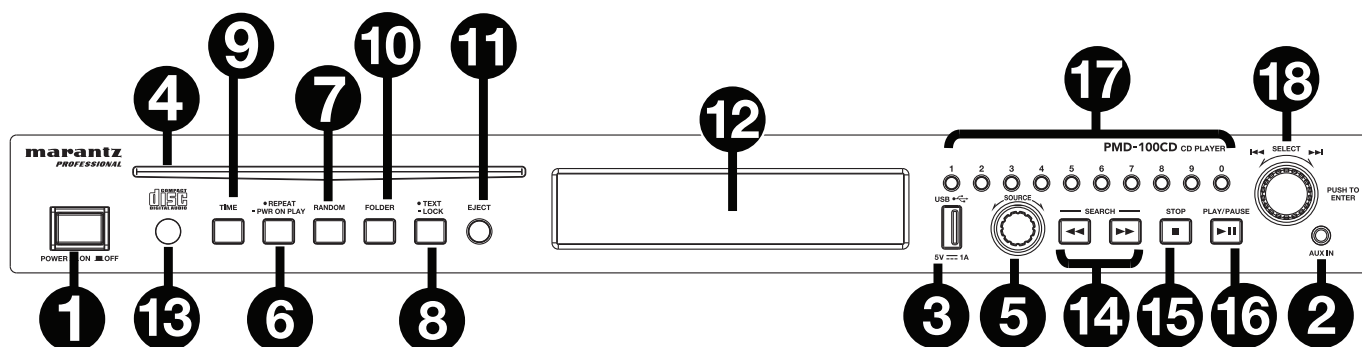

Características

Panel frontal



- Botón de encendido:** Pulse este botón para encender o apagar la unidad. Asegúrese de que la entrada **AC In** esté conectada firmemente a la toma de corriente. No apague la unidad mientras esté reproduciendo medios—esto podría dañarlos.
- Entrada auxiliar:** Conecte un dispositivo opcional a esta entrada utilizando un cable TRS de 3,5 mm (1/8 pulg.).
- Puerto USB:** Conecte un dispositivo USB de almacenamiento masivo a este puerto. Consulte [Funcionamiento > Reproducción de archivos de audio](#) para mayor información.
- Ranura para CD:** Inserte un CD en esta ranura. Consulte [Funcionamiento > Reproducción de CD de audio](#) para mayor información.
- Fuente:** gire la perilla para seleccionar el modo de reproducción de medios: **CD**, **USB** o **Aux**. Consulte [Funcionamiento > Selección del modo de reproducción de medios](#) para mayor información.
- Botón de repetición:** En modo CD o USB, pulse este botón para alternar entre los modos de repetición de reproducción: **repetir uno** , **repetir todos** , **repetir carpeta**, o **repetición desactivada** . Consulte [Funcionamiento > Reproducción de CD de audio](#) para mayor información.
Botón de reproducción al encender: Mantenga pulsado este botón para encender o apagar la reproducción al encender. Consulte [Funcionamiento > Funciones adicional > Reproducción al encender](#) para mayor información.
- Botón Play Mode (Modo de reproducción):** Estando en modo CD o USB, pulse este botón para alternar entre el Aleatorio FLD/modo de reproducción aleatoria , el modo de reproducción individual **S** y el modo de reproducción normal.
- Botón de texto:** En modo CD o USB, pulse este botón para alternar entre el nombre del archivo y la otra información en formato de texto a mostrar en la pantalla.
Botón de bloqueo : Mantenga pulsado este botón para activar o desactivar el bloqueo del panel. Consulte [Funcionamiento > Funciones adicional > Bloqueo del panel](#) para mayor información.
- Botón de tiempo:** En modo CD o USB, pulse este botón para alternar el modo de tiempo en la **pantalla**. Consulte [Funcionamiento > Reproducción de CD de audio](#) para mayor información.
- Botón Folder (Carpeta):** Mantenga pulsado este botón para seleccionar una carpeta.
- Botón de expulsión:** Púlselo para expulsar el CD de la ranura de CD. Para expulsar un CD a la fuerza, apague la unidad y luego mantenga pulsado el botón de expulsión mientras vuelve a encender la unidad. Para salir del modo de expulsión forzada, apague la unidad.
- Pantalla:** Esta pantalla indica el funcionamiento actual de la unidad. Para más información, consulte [Pantalla](#).
- Sensor remoto:** Apunte el control remoto hacia este sensor al utilizarlo.
Nota: Si el sensor del control remoto se expone a luz solar directa, luz artificial intensa (como una lámpara fluorescente de tipo invertido) o luz infrarroja, puede que la unidad o el control remoto no funcionen correctamente.
- Botones de búsqueda:** En modo CD o USB, mantenga pulsado este botón para rebobinar/avanzar rápidamente. La pista se rebobinará/avanzará rápidamente a **5** veces la velocidad de reproducción normal.
- Botón Parar:** Pulse este botón para detener la reproducción. Para ver la versión actual del firmware, mantenga pulsado el botón Stop (Parar) mientras enciende la unidad.
- Botón Reproducir/Pausa:** Pulse este botón para iniciar, reanudar o poner en pausa la reproducción.
- Botones numéricos (0–9):** En modo CD, pulse alguno de estos botones directamente para seleccionar una pista a reproducir. Si el número de la pista es de dos dígitos, pulse los botones en sucesión (por ej., 1 y después 2 para la pista 12). Consulte [Funcionamiento > Reproducción de CD de audio](#) para mayor información.
- Tecla giratoria:** Gire esta tecla para navegar por las opciones que se muestran en la pantalla. Pulse esta tecla giratoria para confirmar una selección. En los modos CD y USB, éste se utiliza para explorar y seleccionar pistas.

Pantalla

1. **Tipo de medio:** Es el medio actualmente seleccionado: **CD**, **USB**, o **Aux**. Consulte [Funcionamiento > Selección del modo de reproducción de medios](#) para mayor información.

2. **Ícono de operación de reproducción:** Muestra diversos símbolos para indicar el estado de reproducción actual:

- | | | | |
|---|---------------|---|-----------------------|
|  | Reproduciendo |  | Rebobinando |
|  | En pausa |  | Avanzando rápidamente |
|  | Detenido | | |

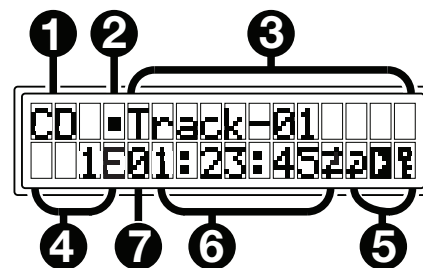

3. **Información:** Muestra información adicional sobre el medio que se está reproduciendo.

TRK Elapsed: Tiempo transcurrido





TRK Remain: Tiempo restante

DISC Elapsed: Tiempo total restante (sólo para modo de CD)

DISC Remain: Tiempo total restante (sólo para modo de CD)

4. **Número de pista/carpeta:** El número de la pista o archivo.

5. **Íconos de función:** Muestran diversos símbolos que indican las funciones actuales:

-  Reproducción aleatoria (consulte [Funcionamiento > Reproducción de CD de audio](#) para mayor información)
-  Repetir uno (consulte [Funcionamiento > Reproducción de CD de audio](#) para mayor información)
-  Repetir todos (consulte [Funcionamiento > Reproducción de CD de audio](#) para mayor información)
-  Reproducción al encender (consulte [Funcionamiento > Funciones adicional > Reproducción al encender](#) para mayor información)

6. **Time (Tiempo):** En modo CD y USB, este botón muestra en la pantalla el tiempo transcurrido o restante, expresado en el formato **hh:mm:ss** (horas, minutos y segundos).

Consulte [Funcionamiento > Reproducción de CD de audio](#) para mayor información.

7.  Ver carpetas

 Bloqueo del panel (consulte [Funcionamiento > Funciones adicional > Bloqueo del panel](#) para mayor información)

Panel trasero

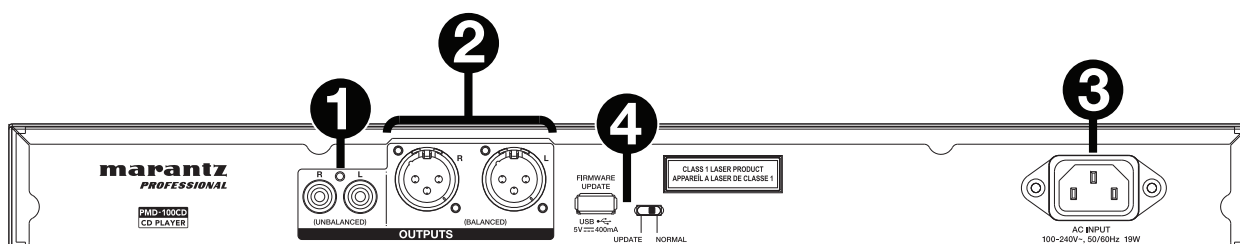

1. **Salidas (RCA desbalanceadas):** Estas salidas envían las señales de audio desde un CD, dispositivo USB (de almacenamiento masivo) y dispositivo conectado a la entrada auxiliar Aux In. Utilice cables RCA para conectar a estas salidas altavoces externos, un sistema de sonido, etc. Consulte [Instalación](#) para mayor información.

2. **Salidas (XLR balanceadas):** Estas salidas envían las señales de audio desde un CD, dispositivo USB (de almacenamiento masivo) y dispositivo conectado a la entrada auxiliar Aux In. Utilice cables XLR para conectar a estas salidas altavoces externos, un sistema de sonido, etc. Consulte [Instalación](#) para mayor información.

3. **Entrada AC In (Corriente alterna):** Utilice el cable de corriente incluido para conectar esta entrada a una toma de corriente. Consulte [Instalación](#) para mayor información.

4. **Puerto USB:** Este puerto USB se utiliza para actualizar el firmware de la unidad. El interruptor "Actualizar/Normal" se utiliza para ajustar el modo de la conexión USB para la actualización de firmware. Si está actualizando la unidad, coloque este interruptor en la posición "Update". Para que la unidad funcione de modo normal, este interruptor debe dejarse en la posición Normal.

Control remoto

1. **Silenciar:** Desactiva el sonido que sale por las salidas de audio.
2. **USB:** Pasa a modo USB.
3. **AUX:** Pasa a modo AUX.
4. **CD:** Pasa a modo CD.
5. **Play (Reproducir):** Reproduce audio desde un CD o unidad de memoria USB.
6. **Pause (Pausa):** Pone en pausa el audio de un CD o unidad de memoria USB.
7. **Stop (Detener):** Detiene el audio de un CD o dispositivo de memoria USB.
8. **Eject (Expulsar):** Expulsa o inserta un CD.
9. **Search Backward (Búsqueda hacia atrás):** Manténgalo pulsado para rebobinar la pista de un CD o USB.
10. **Search Forward (Búsqueda hacia adelante):** Manténgalo pulsado para avanzar rápidamente por la pista de un CD o USB.
11. **Buscar hacia atrás:** Pulse para saltar a la pista o capítulo anterior.
12. **Saltar hacia adelante:** Pulse uno de estos botones para saltar a la pista o capítulo siguiente.
13. **Random (Aleatorio):** Pulse este botón para alternar entre el Aleatorio FLD/modo de reproducción aleatoria o el modo de reproducción individual (⇒) en modo CD o USB.
14. **Pantalla:** Pulse y suelte el botón para ajustar el brillo de la pantalla. Mantenga pulsado este botón para abrir el menú de opciones. Mantenga pulsado el botón nuevamente para cerrar el menú de opciones.
15. **Repeat (Repetición):** En modo CD o USB, alterna entre los modos de repetición de reproducción: Repetir uno, repetir todos, o repetición desactivada.
16. **Time (Tiempo):** En modo CD o USB, pulse este botón para alternar el tiempo que se muestra en la pantalla entre el tiempo transcurrido, el tiempo restante, total transcurrido tiempo, o el tiempo restante total (sólo para modo CD).
17. **Text/Lock (Texto/Bloqueo):** En modo CD o USB, pulse este botón para alternar entre el nombre del archivo y el nombre de la pista en la pantalla. Mantenga pulsado este botón para activar o desactivar el bloqueo del panel.

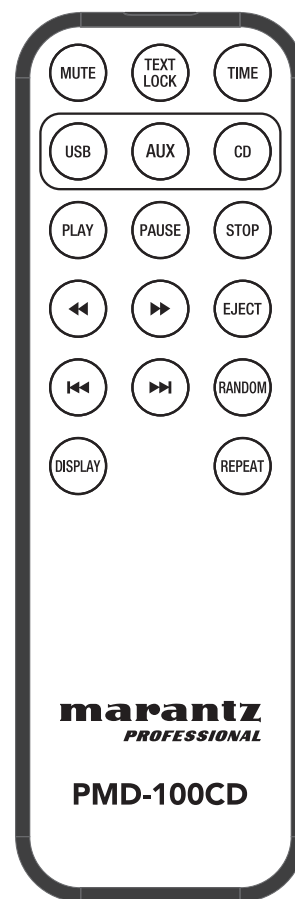

Instalación

Importante: Conecte todos los cables firme y correctamente (los cables estéreo: izquierdo con izquierdo, derecho con derecho) y no los agrupe junto con el cable de corriente.

1. Utilice cables XLR o un cable RCA estéreo para conectar las **salidas (balanceadas o desbalanceadas)** a las entradas analógicas de su receptor externo, amplificador, monitores alimentados, etc.
2. Una vez completadas todas las conexiones, utilice el cable de corriente incluido para conectar la entrada **AC In** a una toma de corriente.

Ejemplo:

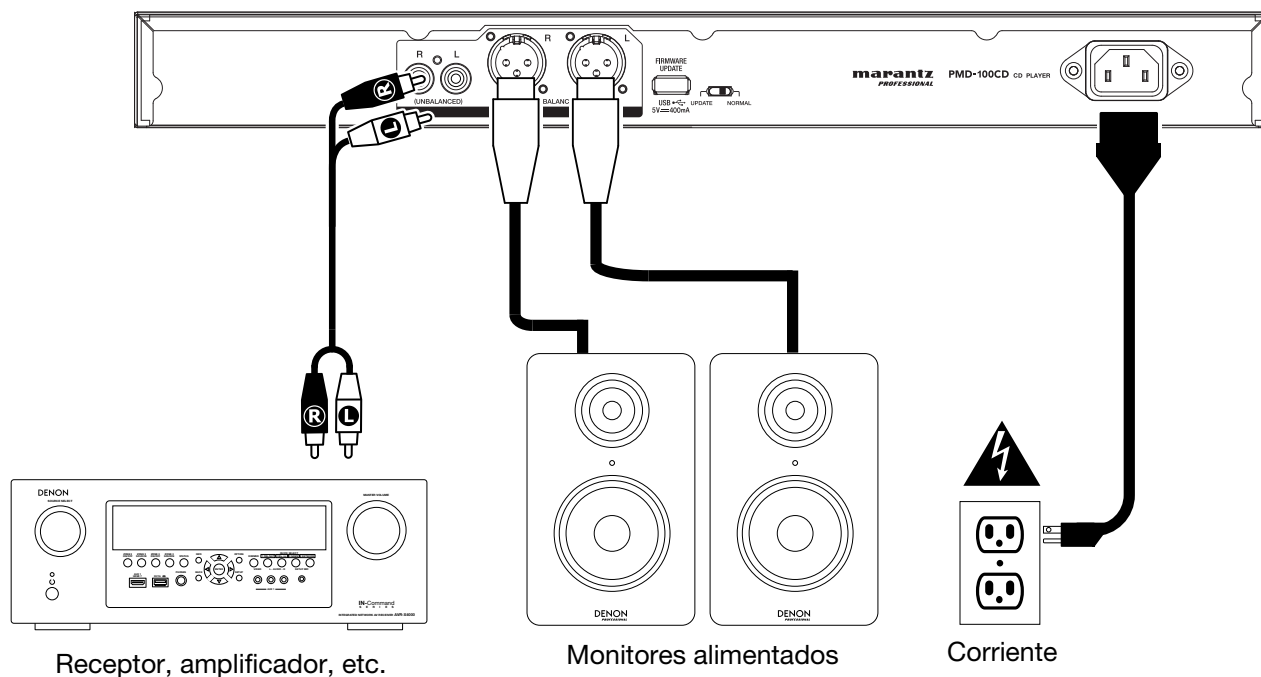

Funcionamiento

Selección del modo de reproducción de medios

Cómo seleccionar el tipo de medio que desea reproducir:

Para alternar entre las opciones disponibles, gire el mando **Fuente**.

- **CD:** CD de audio, CD-DA, CD-ROM, MP3 CD, o CD con archivos de audio (**CDR**) (consulte [Reproducción de CD de audio](#))
- **USB:** Dispositivo USB, (de almacenamiento masivo) (consulte [Reproducción de archivos de audio en una unidad de memoria USB](#))
- **Aux:** dispositivo conectado a la entrada **Aux In** (consulte [Reproducción de audio desde un dispositivo externo](#))



Reproducción de CD de audio

Como reproducir un CD de audio:

1. Si la unidad está apagada, pulse el **botón Power** (Encendido) para encenderla.
Importante: No inserte un CD cuando la unidad esté apagada. Esto podría dañar la unidad.
2. Inserte un CD en la **ranura de CD**. (Sostenga el CD por los bordes sin tocar la superficie grabada. Tenga cuidado de que sus dedos no queden atrapados cuando el disco se inserta en la unidad).
3. Seleccione **CD** como el tipo de medio (descrito en [Selección del modo de reproducción de medios](#)).

El CD comenzará a reproducirse automáticamente cuando el modo de reproducción al encender esté activado.

En modo CD, puede efectuar cualquiera de las siguientes operaciones:

- **Para comenzar, reanudar o poner en pausa la reproducción**, pulse el **botón Play/Pause** (Reproducir/poner en pausa).
- **Para detener la reproducción**, pulse el botón **Stop** (Detener).
- **Para rebobinar o avanzar rápidamente por la pista**, mantenga pulsado alguno de los **botones Search** (Buscar). La pista se rebobinará/avanzará rápidamente a **5** veces la velocidad de reproducción normal. Para reanudar la reproducción, suelte el botón.
- **Para saltar directamente a una pista:**
Pulse uno de los botones **numéricos (0–9)** para introducir el número de la pista deseada. Si el número de la pista es de dos dígitos, pulse los botones en sucesión (por ej., 1 y después 2 para la pista 12). Como alternativa, gire la **tecla giratoria** para seleccionar una pista y luego pulse dicha tecla para cargarla.
- **Para seleccionar un modo de repetición de reproducción**, pulse el **botón Repeat**. Alternará entre **repetir uno**  (la misma pista se repetirá indefinidamente), **repetir todos**  (la lista de todas las pistas se repetirá indefinidamente), **repetir FLD**  (las pistas en la carpeta seleccionada se repetirán de forma indefinida), y **repetición desactivada** (no se repetirá ninguna pista).
- **Para seleccionar el modo de reproducción**, pulse el **botón Random**. Realizará un ciclo por **Random FLD** (todas las pistas de la carpeta seleccionada se reproducirán en orden aleatorio), **Random All** (todas las pistas del CD se reproducirán en orden aleatorio), **Single Play** (se reproducirá la pista actual hasta el final y luego se detendrá), y **Normal** (se reproducirá el CD desde la pista actual hasta el final y luego se detendrá).
- **Para cambiar el modo de tiempo en la pantalla**, pulse el **botón Time** (Tiempo). Alternará entre **transcurrido TRK:** cuánto tiempo ha transcurrido de la pista actual. **restante TRK:** cuánto tiempo queda de la pista actual). **DISC Elapsed:** tiempo total restante (sólo para modo de CD). **DISC Remain:** tiempo total restante sólo para modo de CD.
- **Para expulsar un CD**, pulse el **botón Eject** (Expulsar) cuando la unidad esté detenida o en pausa. Aparecerá **“Ejecting”** (Expulsando) en la **pantalla** mientras se expulsa el CD. Aparecerá **“No Disc”** (Sin disco) cuando no haya discos en la **ranura de CD**.

Importante: Consulte [Otra información > CD](#) para aprender más sobre los tipos de CD que soporta el PMD-100CD y para más información sobre la manipulación y cuidado de los CD. Al encender la unidad, mantenga pulsado el botón Eject (Expulsión) para activar el modo de expulsión forzada.

Reproducción de archivos mp3 en un CD

Cómo reproducir archivos mp3 en un CD:

1. Si la unidad está apagada, pulse el **botón Power** (Encendido) para encenderla.

Importante: No inserte un CD cuando la unidad esté apagada. Esto podría dañar la unidad.

2. Seleccione una de los siguientes procedimientos:
 - Inserte un CD en la **ranura de CD**. (Sostenga el CD por los bordes sin tocar la superficie grabada. Tenga cuidado de que sus dedos no queden atrapados cuando el disco se inserta en la unidad).
3. Seleccione **CD** como el tipo de medio deseado: (descrito en **Selección del modo de reproducción de medios**).

4. Seleccione un archivo de audio:

- **Para desplazarse por los archivos de audio**, gire la **tecla giratoria** de la unidad.
- **Para entrar a una carpeta**, mantenga pulsado el botón **Folder** (Carpeta) durante 3 segundos y gire la **tecla giratoria** para seleccionar una carpeta. Pulse la **tecla giratoria** para entrar en la carpeta y desplácese con dicha tecla hasta encontrar la pista. Pulse la tecla giratoria nuevamente para seleccionar una pista y pulse el botón **Play/Pause** para reproducirla.

Nota: Si no se selecciona ninguna pista a los pocos segundos después de entrar a una carpeta, la unidad saldrá de esa carpeta y regresará a la pista/carpeta seleccionada anteriormente.

En modo CD o USB, puede efectuar cualquiera de las siguientes operaciones:

- **Para comenzar, reanudar o poner en pausa la reproducción**, pulse el **botón Play/Pause** (Reproducir/poner en pausa).
- **Para detener la reproducción**, pulse el botón **Stop** (Detener).
- **Para rebobinar o avanzar rápidamente por la pista**, mantenga pulsado alguno de los **botones Search** (Buscar). La pista se rebobinará/avanzará rápidamente a **5** veces la velocidad de reproducción normal. Para reanudar la reproducción, suelte el botón.
- **Para seleccionar el modo de reproducción**, pulse el **botón Random**. Realizará un ciclo por **Random FLD** (todas las pistas de la carpeta seleccionada se reproducirán en orden aleatorio), **Random All** (todas las pistas del CD se reproducirán en orden aleatorio), **Single Play** (se reproducirá la pista actual hasta el final y luego se detendrá), y **Normal** (se reproducirá el CD desde la pista actual hasta el final y luego se detendrá).
- **Para cambiar el modo de tiempo en la pantalla**, pulse el botón **Time**. Alternará entre **Elapsed (E)**, (cuánto tiempo ha transcurrido de la pista actual) **Remaining (R)**, (cuánto tiempo queda de la pista actual), and Total Remaining (cuánto tiempo queda del CD de audio entero).
- **Para expulsar un CD**, pulse el **botón Eject** (Expulsar). Aparecerá **"Ejecting"** (Expulsando) en la **pantalla** mientras se expulsa el CD. Aparecerá **"No Disc"** (Sin disco) cuando no haya discos en la **ranura de CD**.

Reproducción de archivos de audio en una unidad de memoria flash USB

Cómo reproducir archivos de audio en una unidad de memoria flash USB:

1. Si la unidad está apagada, pulse el botón **Power** para encenderla.
2. Conecte su dispositivo USB (de almacenamiento masivo) en el **puerto USB**.
3. Seleccione USB como el tipo de medio (descrito en **Selección del modo de reproducción del medio**).

4. Seleccione un archivo de audio:

- **Para desplazarse por los archivos de audio**, gire la **tecla giratoria** de la unidad.
- **Para entrar a una carpeta**, mantenga pulsado el botón **Folder** (Carpeta) durante 3 segundos y gire la **tecla giratoria** para seleccionar una carpeta. Pulse la **tecla giratoria** para entrar en la carpeta y desplácese con dicha tecla hasta encontrar la pista. Pulse la tecla giratoria nuevamente para seleccionar una pista y pulse el botón **Play/Pause** para reproducirla.

Nota: Si no se selecciona ninguna pista a los pocos segundos después de entrar a una carpeta, la unidad saldrá de esa carpeta y regresará a la pista/carpeta seleccionada anteriormente.

En modo USB, puede efectuar cualquiera de las siguientes operaciones:

- **Para comenzar, reanudar o realizar una pausa en la reproducción,** pulse el botón **Play** (Reproducir).
- **Para detener la reproducción,** pulse el botón **Stop**.
- **Para rebobinar o avanzar rápidamente por la pista,** mantenga pulsado alguno de los botones **Search** (Buscar). La pista se rebobinará/avanzará rápidamente a **5** veces la velocidad de reproducción normal. Para reanudar la reproducción, suelte el botón.
- **Para cambiar el modo de vista,** pulse el **botón Folder**.
- **Para seleccionar otra carpeta o archivo de audio,** siga los pasos descritos en el **Paso 4** anterior.
- **Para mostrar diferente información sobre la pista en la pantalla,** pulse el botón **Text** (Texto). Alternará entre el nombre del archivo y un texto con información.
- **Para seleccionar un modo de repetición de reproducción,** pulse el **botón Repeat** (Repetir). Alternará entre **Repeat One** (la misma pista se repetirá indefinidamente), **Repeat All** (la lista de todas las pistas se repetirá indefinidamente), **Repeat FLD** (las pistas en la carpeta seleccionada se repetirán indefinidamente), y **Repeat Off** (no se repetirá ninguna pista).
- **Para cambiar el modo de tiempo en la pantalla,** pulse el botón **Time**. Alternará entre **Elapsed (E,** cuánto tiempo ha transcurrido de la pista actual) y **Remaining (R,** cuánto tiempo queda de la pista actual).
- **Para extraer un dispositivo USB,** extráigalo suavemente del **puerto USB** cuando **no se esté reproduciendo**. (Extraer un dispositivo USB mientras se está reproduciendo podría dañarlo).

Importante: Todos los botones a excepción de **Power, CD/USB/Aux** y **Eject** se encontrarán bloqueados/desactivados cuando esté en **modo auxiliar**.

Reproducción de audio desde un dispositivo externo

Cómo reproducir audio desde un dispositivo externo (por ej., teléfono inteligente, ordenador, reproductor de música portátil, etc.) conectado a la entrada Aux In:

1. Si la unidad está apagada, pulse el **botón Power** (Encendido) para encenderla.
2. Conecte a la entrada **Aux In** la salida para auriculares/estéreo de 3,5 mm (1/8 pulg.) de su dispositivo externo.
3. Seleccione **Aux** como el tipo de medio (descrito en [Selección del modo de reproducción de medios](#)). Si su dispositivo externo está conectado, aparecerá **AUX Connected** (Auxiliar conectado) en la **pantalla**. Si su dispositivo externo no está conectado, aparecerá **AUX Disconnect** (Auxiliar desconectado) en la **pantalla**.
4. Para comenzar la reproducción, pulse el botón **Play** en su dispositivo externo.



Importante: Todos los botones excepto **Power** y el **botón de expulsión** estarán bloqueados / deshabilitados.

Funciones adicional

Bloqueo del panel

Utilice la característica de bloqueo del panel para evitar cambios accidentales a la unidad. Cuando se activa el bloqueo del panel, todos los botones excepto el **botón Power** y **Text/Lock** están bloqueados/deshabilitados en la unidad. (El control remoto seguirá funcionando normalmente).



Para activar o desactivar el bloqueo del panel, mantenga pulsado el botón **Text/Lock**.

- Una vez activado, aparecerá **P-Lock ON** (Bloqueo de panel activado) y  en la **pantalla**.
- Una vez desactivado, aparecerá **P-Lock OFF** (Bloqueo de panel desactivado) en la pantalla y  desaparecerá.

Reproducción al encender

Utilice la característica de reproducción al encender a fin de configurar la unidad para comenzar la reproducción automáticamente del CD en la unidad de CD.

Para activar o desactivar la reproducción al encender, mantenga pulsado el botón **Pwr On Play**.

- Una vez activada, **P-OnPlay On**  (Reproducción al encender activada) aparecerá en la **pantalla**.
- Una vez desactivada, **P-OnPlay Off**  (Reproducción al encender desactivada) aparecerá en la **pantalla**.

Otra información

CD

Al reproducir CD de audio, observe lo siguiente:

- El PMD-100CD puede reproducir **CD de Música** y **discos CD-R**. Ambos suelen tener el logo de **Compact Disc Digital Audio** (consulte la imagen).
- No reproduzca discos que no sean circulares (discos con forma de corazón, octogonales, etc.; consulte la imagen) o discos que hayan sido reparados con cinta. Estos discos podrían dañar la unidad.
- El PMD-100CD solo puede reproducir discos finalizados. (La finalización es el proceso que hace que los discos CD-R grabados puedan reproducirse en reproductores compatibles).
- Dependiendo del software utilizado para grabar un CD (u otras condiciones), puede que algunos CD no se reproduzcan correctamente.



Al reproducir CD con archivos de audio, observe lo siguiente:

- El formato del software de grabación debe ser **ISO9660 Nivel 1**.
- Puede tener hasta **300** carpetas y hasta **8 niveles de carpetas**, incluyendo el directorio raíz.
- Puede tener hasta **300** archivos de audio. Si el CD contiene más de **300** archivos, puede que algunos archivos de audio no se reproduzcan ni aparezcan correctamente.
- Los nombres de los archivos, las carpetas y caracteres de texto pueden utilizar hasta **255** caracteres. Solo pueden mostrarse las letras mayúsculas, minúsculas, los números y los símbolos. No se muestran los nombres de archivos japoneses. Los nombre del archivo que comiencen con “.” no se mostrarán.
- Puede que los archivos protegidos por Copyright no se reproduzcan correctamente y aparezcan como **Unknown File** (Archivo desconocido).
- Dependiendo del software utilizado para grabar un CD (u otras condiciones), puede que algunos archivos no se reproduzcan correctamente.
- Al reproducir archivos de audio en un CD, el PMD-100CD soporta la siguiente información de etiquetas:
 - **Etiquetas ID3:** Versión 1.x y 2.x
 - **META-etiquetas:** compatibles con el título, artista y nombre del álbum.
 - **Frecuencia de muestreo:** 44,1 kHz
 - **Velocidad en bits:** 32 kbps a 320 kbps
 - **Formato:** MPEG1 Audio Layer 3
 - **Extensión del archivo:** .mp3

Tenga cuidado de no rayar los discos al sacarlos de sus cajas. No doble o caliente los discos y no agrande el orificio en el centro del disco. No escriba sobre la superficie impresa del disco ni le agregue nuevas etiquetas al disco.

Si el disco presenta huellas digitales, suciedad o condensación, límpielo con un kit de limpieza disponible en cualquier tienda o un trapo húmedo y suave. Pase el trapo gentilmente desde el centro hasta el borde, no en sentido circular. No utilice aerosol para discos de vinilo, agentes antiestática, benceno, diluyente u otros solventes.

Después de utilizar los discos, extráigalos de la unidad y almacénelos en sus cajas para protegerlos del polvo, rayones, pandeo, etc. No almacene los discos en lugares expuestos a períodos prolongados de luz solar directa o lugares expuestos a altas temperaturas, polvo, humedad, etc.

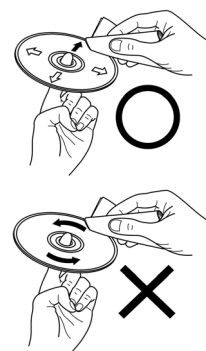

Dispositivos USB

Al reproducir archivos de audio desde un dispositivo USB, observe lo siguiente:

- El PMD-100CD no carga la batería de ningún dispositivo USB conectado y no soporta hubs (concentradores) USB ni alargadores USB.
- El PMD-100CD soporta dispositivos USB de almacenamiento masivo o compatibles con MTP.
- El PMD-100CD solamente soporta sistemas de archivos **FAT16** o **FAT32**.
- Puede tener hasta **999** carpetas y hasta **8 niveles de carpetas**, incluyendo el directorio raíz.
- Puede tener hasta **999** archivos de audio. Si el dispositivo USB contiene más de **999** archivos, puede que algunos archivos de audio no se reproduzcan ni aparezcan correctamente.
- Los nombres de los archivos, las carpetas y caracteres de texto pueden utilizar hasta **255** caracteres. Solo pueden mostrarse las letras mayúsculas, minúsculas, los números y los símbolos. No se muestran los nombres de archivos japoneses. Los nombre del archivo que comiencen con “.” no se mostrarán.
- Puede que los archivos protegidos por Copyright no se reproduzcan correctamente y aparezcan como **Unknown File** (Archivo desconocido).

Al reproducir archivos de audio desde un dispositivo USB, el PMD-100CD soporta la siguiente información de etiquetas:

- **Etiquetas ID3:** Versión 1.x y 2.x
- **para archivos MP3:**
 - **Frecuencia de muestreo:** 44,1 kHz
 - **Velocidad en bits:** 32 kbps a 320 kbps
 - **Formato:** MPEG1 Audio Layer 3
 - **Extensión del archivo:** .mp3

Orden de reproducción de archivos de audio

Cuando se reproducen archivos de audio almacenados en múltiples carpetas, el orden de reproducción para cada carpeta se ajusta automáticamente cuando la unidad lee el medio. Los archivos en cada carpeta se reproducirán en el mismo orden en el que se agregaron al medio. (Puede que este orden luzca diferente en su ordenador y/o en su software respecto del orden de la unidad). La estructura de carpetas también determina el orden de reproducción:

- **Para archivos de audio en un CD-R**, primero se reproducirán los archivos de *todas* las carpetas en el *primer* nivel, a continuación, los archivos de *todas* las carpetas en el *segundo* nivel, y a continuación en el *tercero* y así sucesivamente.
- **Para archivos de audio en un dispositivo USB**, primero se reproducirán los archivos de la *primera* carpeta en el *primer* nivel, a continuación los archivos en el *segundo* nivel de esa misma carpeta y a continuación los archivos en el *tercer* nivel de esa misma carpeta, y así sucesivamente. Una vez reproducidos todos los archivos en todos los niveles en esa primera carpeta, se repetirá el mismo proceso para los archivos en la *segunda* carpeta del *primer* nivel.

Solución de problemas

Si experimenta problemas, realice lo siguiente:

- Asegúrese de que todos los cables, dispositivos, antenas, y/o medios estén conectados firme y correctamente.
- Asegúrese de estar utilizando la unidad como describe esta *Guía del usuario*.
- Asegúrese de que todos sus otros dispositivos o medios funcionen correctamente.
- Si cree que la unidad no está funcionando correctamente, busque su problema y solución en la siguiente tabla.

Problema	Solución	Consulte:
La unidad no se enciende.	Asegúrese de que la unidad esté conectada a una toma de corriente.	Instalación
El CD no se puede insertar en la ranura de CD .	Asegúrese de que la unidad esté conectada a una toma de corriente y que esté encendida. Pulse el botón Eject (Expulsar) para asegurarse de que no haya otro CD en la ranura de CD .	Instalación
Aparece No Disc aun cuando hay un CD insertado.	Pulse el botón Eject para expulsar el CD e insértelo nuevamente.	
Una sección específica del CD no se reproduce correctamente.		
La reproducción no comienza después de pulsar el botón Play .	Limpie el CD con un paño seco o un limpiador de CD comercial. Inserte un CD diferente.	Otra información > CD
La unidad no emite ningún sonido o el sonido está distorsionado.	Asegúrese de que todas las conexiones de cables, dispositivos o medios estén firmes y correctas. Asegúrese de que ninguno de los cables esté dañado. Asegúrese de que los ajustes en su amplificador, mezclador, etc. sean correctos.	Instalación
La unidad no puede reproducir un CD-R.	Asegúrese de que el CD-R haya sido finalizado correctamente. Asegúrese de que el CD-R sea de buena calidad. Limpie el CD con un paño seco o un limpiador de CD comercial. Asegúrese de que el CD posea una estructura de carpetas soportada por la unidad: hasta 300 carpetas (hasta 8 niveles de carpetas, incluyendo la raíz) y hasta 300 archivos. Asegúrese de que el CD-R contenga archivos MP3. La unidad no puede reproducir otro tipo de archivos desde un CD-R.	Otra información > CD

Problema	Solución	Consulte:
El CD no se puede expulsar.	Mantenga pulsado el botón Eject a la vez que enciende la unidad.	
No aparecen los archivos en un dispositivo USB.	<p>Asegúrese de que los archivos sean de un formato soportado. Los archivos que no sean soportados por esta unidad no aparecerán.</p> <p>Asegúrese de que el dispositivo USB posea una estructura de carpetas soportada por la unidad: hasta 999 carpetas (hasta 8 niveles de carpetas, incluyendo la raíz) y hasta 999 archivos.</p> <p>Si su dispositivo USB está particionada, asegúrese de que los archivos se encuentren en la primera partición. La unidad no mostrará las otras particiones.</p>	Otra información > Dispositivos USB
No se reproducen los archivos en un dispositivo USB.	<p>Asegúrese de que los archivos sean de un formato soportado. Los archivos que no sean soportados por esta unidad no aparecerán.</p> <p>Asegúrese de que los archivos no estén protegidos por copyright. La unidad no puede reproducir archivos protegidos por copyright.</p>	Otra información > Dispositivos USB
Los nombres de los archivos no aparecen correctamente.	Asegúrese de que los archivos solo utilicen caracteres soportados. Los caracteres que no sean soportados se reemplazarán por un “.”.	Otra información > Dispositivos USB

Guide d'utilisation (Français)

Introduction

Merci d'avoir fait l'acquisition du PMD-100CD. Chez Marantz Professional, la performance et la fiabilité sont aussi importantes pour nous qu'ils le sont pour vous. C'est pourquoi nous concevons nos produits avec une seule chose en tête — faire de votre performance la meilleure qui soit.

Contenu de la boîte

PMD-100CD
Câble d'alimentation
Télécommande
Câble RCA
Guide d'utilisation
Consignes de sécurité et informations concernant la garantie

Assistance

Pour les toutes dernières informations concernant la documentation, les spécifications techniques, la configuration requise, la compatibilité et l'enregistrement du produit, veuillez visiter marantzpro.com.
Pour de l'assistance supplémentaire, veuillez visiter le site marantzpro.com/support.

Consignes de sécurité

Pour de plus amples informations, veuillez consulter les *Consignes de sécurité et informations concernant la garantie*.

Avant de mettre l'appareil sous tension : Veuillez vous assurer que tous les branchements sont bien faits et que les câbles de connexion ne présentent aucun problème.

Certains circuits restent sous tension même lorsque l'appareil est éteint. Si l'appareil ne doit pas être utilisé pendant un certain temps, débrancher le câble d'alimentation de la prise secteur.

Ventilation : Si l'appareil est laissé dans une pièce qui n'est pas correctement ventilée ou est plein de fumée de cigarette, de poussière, etc., pour de longues périodes de temps, la surface de la tête de lecture optique risque de se salir, provoquant un mauvais fonctionnement.

À propos de la condensation : Si la différence de température entre l'intérieur de l'appareil et la pièce est importante, de la condensation risque de se former sur les pièces internes, empêchant l'appareil de fonctionner correctement. Dans ce cas, laissez l'appareil hors tension au repos pendant une heure ou deux, jusqu'à ce que la différence de température diminue.

Précautions relatives à l'utilisation des téléphones mobiles : L'utilisation d'un téléphone mobile à proximité de cet appareil peut entraîner des phénomènes de bruit. Si tel est le cas, éloignez le téléphone mobile de l'appareil lorsque vous l'utilisez.

Déplacement de l'appareil : Avant de déplacer l'appareil, veuillez le mettre hors tension et débranchez le câble d'alimentation de la prise secteur. Débranchez ensuite les câbles connectés aux autres composants du système avant de déplacer l'appareil.

Entretien : Essuyez l'enceinte et le panneau de commande avec un chiffon doux. Suivez les instructions lorsque vous utilisez un produit nettoyant chimique. N'utilisez pas de benzène, de diluant à peinture, d'insecticide, ou d'autres solvants organiques pour nettoyer l'appareil. Ces matériaux peuvent causer des changements importants et une décoloration.

Précautions relatives au montage en rack :
(spécifications de rack requises pour le montage en rack)

Rack standard EIA 48,3 cm (19 po)
Rack compatible pour l'installation taille 1U
Rack avec un rail-guide ou une étagère pour soutenir l'appareil

Installation du rack : Ce produit fonctionnera normalement lorsque le lecteur est monté jusqu'à 10 degrés par rapport au plan vertical du panneau avant. Si l'appareil est incliné de manière excessive, le disque peut ne pas être chargé ou déchargé correctement. (Voir image.)

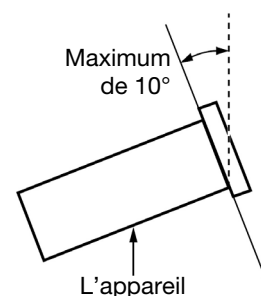

Caractéristiques

Panneau avant

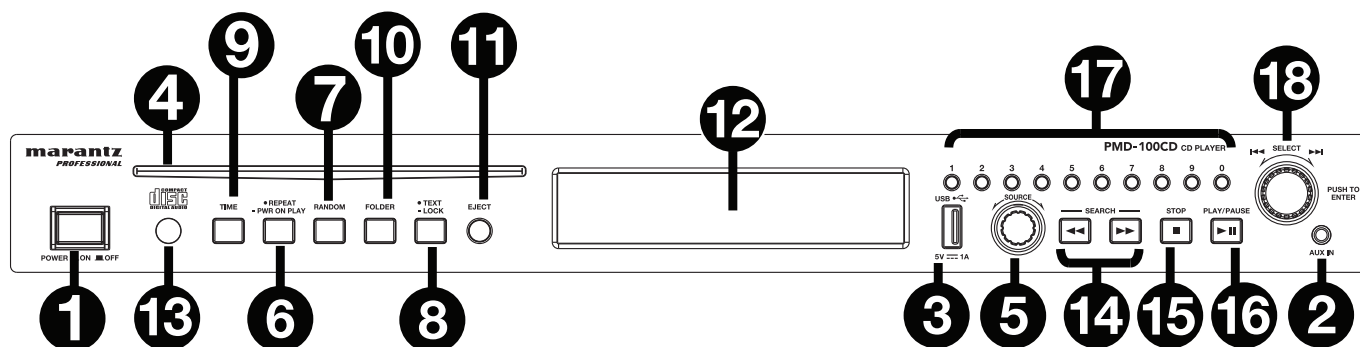





- Interrupteur d'alimentation** : Cette touche permet de mettre l'appareil sous/hors tension. Veuillez vous assurer que le câble d'alimentation est branché correctement à l'entrée d'alimentation c.a. (**AC In**) et à la prise secteur. N'éteignez pas l'appareil pendant la lecture d'un périphérique, car cela pourrait endommager les données se trouvant sur ce dernier.
- Entrée auxiliaire** : Cette entrée auxiliaire permet de relier un périphérique facultatif en utilisant un câble TRS 3,5 mm (1/8 po). Veuillez consulter la section [Fonctionnement > Lecture audio à partir d'un périphérique externe](#) pour plus d'information.
- Port USB** : Ce port permet de relier un périphérique de stockage USB.
- Fente pour disque** : Insérez un CD dans cette fente. Veuillez consulter la section [Fonctionnement > Lecture de CD audio](#) pour plus d'information.
- Source** : Tournez le bouton rotatif pour sélectionner le mode de lecture multimédia: **CD**, **USB** ou **Aux**. Veuillez consulter la section [Fonctionnement > Sélection du type de média](#) pour plus d'information.
- Touche de lecture répétée** : En mode CD ou USB, cette touche permet de basculer entre les modes de lecture répétée : **Repeat One** (lecture répétée d'une piste), **Repeat All** (lecture répétée de toutes les pistes), **Repeat Dossier**, et **Repeat Off** (lecture répétée désactivée). Veuillez consulter la section [Fonctionnement > Lecture de CD audio](#) pour plus d'information.
Touche d'activation automatique de la lecture lors de la mise sous tension : Maintenez cette touche enfoncée afin d'activer/désactiver la fonction d'activation automatique de la lecture lors de la mise sous tension. Veuillez consulter la section [Fonctionnement > Fonctions supplémentaires > Activation automatique de la lecture lors de la mise sous tension](#) pour plus d'information.
- Touche Play Mode** : En mode CD ou USB, cette touche permet de basculer entre les Random (aléatoire) FLD/modes de lecture Random (aléatoire), Single (S, simple) et Normal (normal).
- Touche d'affichage textuel** : En mode CD ou USB, cette touche permet de basculer entre l'affichage du nom de fichier et d'autres informations textuelles.
Touche de verrouillage : Cette touche permet d'activer/désactiver la fonction de verrouillage des touches. Veuillez consulter la section [Fonctionnement > Fonctions supplémentaires > Verrouillage du panneau](#) pour plus d'information.
- Touche de la durée** : En mode CD ou USB, cette touche permet de basculer entre les modes d'affichage de la durée. Veuillez consulter la section [Fonctionnement > Lecture de CD audio](#) pour plus d'information.
- Touche des dossiers** : Maintenir cette touche enfoncée permet de sélectionner un dossier.
- Touche d'éjection** : Cette touche permet d'éjecter le disque compact de la fente. Pour forcer le lecteur à éjecter le CD, maintenez la touche Eject enfoncée tout en mettant l'appareil sous tension. Remettez l'appareil hors tension afin de quitter le mode d'éjection forcée.
- Écran** : Cet écran indique le fonctionnement actuel de l'appareil. Veuillez consulter la section [Écran d'affichage](#) pour plus d'information.
- Récepteur de signal de la télécommande** : Lorsque vous utilisez la télécommande, pointez-la vers ce capteur.
Remarque : L'appareil ou la télécommande risque de fonctionner incorrectement si le **récepteur de signal de la télécommande** est exposé à la lumière directe du soleil, à une lumière artificielle puissante émise par une lampe fluorescente de type inverseur ou à une lumière infrarouge.
- Touches de recherche** : En mode CD ou USB, ces touches permettent d'effectuer un retour/avance rapide. La piste recule/avance à 5 fois la vitesse de lecture normale.
- Touche d'arrêt de lecture** : Cette touche permet d'arrêter la lecture. Pour afficher la version actuelle du progiciel, maintenez la touche d'arrêt de lecture tout en mettant l'appareil sous tension.
- Touche pour lancer/interrompre la lecture** : Cette touche permet de lancer/interrompre et reprendre la lecture.
- Touches numériques (0 – 9)** : En Mode CD, ces touches permettent de sélectionner directement une piste à lire. Si le numéro de piste est constitué de deux chiffres, appuyez sur les touches successivement (p. ex., 1 suivi de 2 pour la piste numéro 12). Veuillez consulter la section [Fonctionnement > Lecture de CD audio](#) pour plus d'information.
- Molette** : Cette molette permet de parcourir les options affichées à l'écran. Appuyer sur la molette permet de confirmer la sélection. En mode CD et USB, cette touche est utilisée pour parcourir et sélectionner les pistes.

Écran d'affichage

1. **Type de médias** : Affiche le support sélectionné : **CD**, **USB**, ou **Aux**. Veuillez consulter la section [Fonctionnement > Sélection du type de média](#) pour plus d'information.

2. **Icône du mode de lecture** : Ceci affiche divers symboles indiquant le mode de lecture en cours :

- | | | | |
|---|------------|---|---------------|
|  | Lecture |  | Retour rapide |
|  | Interrompu |  | Avance rapide |
|  | Arrêt | | |

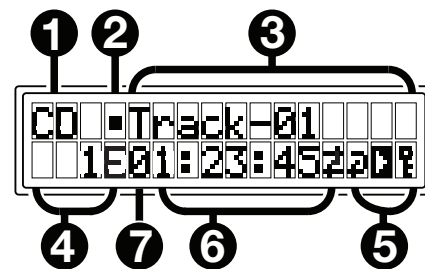

3. Muestra información adicional sobre el medio que se está reproduciendo.

TRK Elapsed : Temps écoulé





TRK Remain : Temps restant

DISC Elapsed : Temps total écoulé (mode CD uniquement)

DISC Remain : Temps total restant (mode CD uniquement)

4. **Numéro de piste/dossier** : Ceci affiche le numéro de la piste ou du fichier.

5. **Touches des fonctions** : Ceci affiche divers symboles indiquant les fonctions en cours :

-  Lecture aléatoire (veuillez consulter la section [Fonctionnement > Lecture de CD audio](#) pour plus d'information).
-  Lecture répétée d'une piste (veuillez consulter la section [Fonctionnement > Lecture de CD audio](#) pour plus d'information).
-  Lecture répétée de toutes les pistes (veuillez consulter la section [Fonctionnement > Lecture de CD audio](#) pour plus d'information).
-  Activation automatique de la lecture lors de la mise sous tension (veuillez consulter la section [Fonctionnement > Fonctions supplémentaires > Activation automatique de la lecture lors de la mise sous tension](#) pour plus d'information).

6. **Durée** : En mode CD et USB, ceci indique le temps écoulé ou restant affiché en **hh:mm:ss** (heures, minutes et secondes).

Veuillez consulter la section [Fonctionnement > Lecture de CD audio](#) pour plus d'information.

7.  Affichage d'un dossier

 Verrouillage du panneau (veuillez consulter la section [Fonctionnement > Fonctions supplémentaires > Verrouillage du panneau](#) pour plus d'information).

Panneau arrière

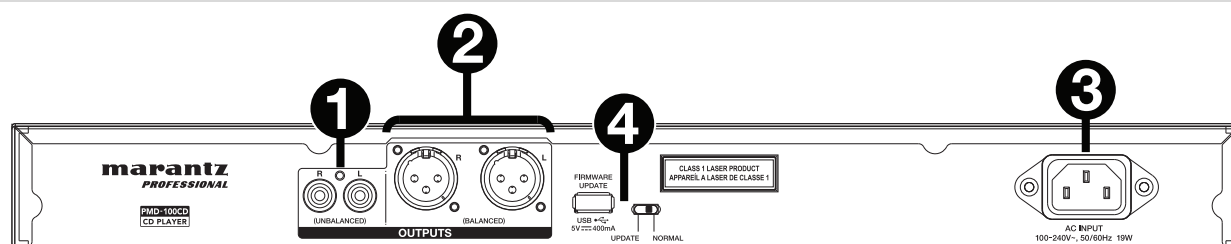

1. **Sorties (RCA asymétriques) :** Ces sorties transmettent les signaux audio d'un CD, périphérique USB (classe de stockage de masse) et périphérique connecté à l'entrée auxiliaire. Utilisez des câbles RCA pour relier ces sorties aux enceintes externes, système de sonorisation, etc. Veuillez consulter la section [Installation](#) pour plus d'information.
2. **Sorties (XLR symétriques) :** Ces sorties transmettent les signaux audio d'un CD, périphérique USB (classe de stockage de masse) et périphérique connecté à l'entrée auxiliaire. Utilisez des câbles XLR pour relier ces sorties aux enceintes externes, système de sonorisation, etc. Veuillez consulter la section [Installation](#) pour plus d'information.
3. **Entrée d'alimentation c.a. :** Utilisez le câble d'alimentation inclus pour brancher cette entrée à une prise secteur. Veuillez consulter la section [Installation](#) pour plus d'information.
4. **Port USB:** Ce port USB permet de faire la mise à niveau du progiciel de l'appareil. Le commutateur « mise à jour/normal » est utilisé pour définir le mode de connexion USB pour la mise à jour du progiciel. Lors de la mise à jour de l'appareil, réglez ce sélecteur sur la position « Update ». En mode de fonctionnement normal, le commutateur devrait être en position « normal ».

Télécommande

1. **Mute :** Cette touche permet de désactiver le son des sorties audio.
2. **USB :** Cette touche permet de basculer l'appareil en mode USB.
3. **AUX :** Cette touche permet de basculer l'appareil en mode Aux.
4. **CD :** Cette touche permet de basculer l'appareil en mode CD.
5. **Lecture :** Cette touche permet de lancer la lecture audio provenant d'un CD ou d'une clé USB.
6. **Interrompre la lecture :** Cette touche permet d'interrompre la lecture audio provenant d'un CD ou d'une clé USB.
7. **Arrêt de lecture :** Cette touche permet d'arrêter la lecture audio provenant d'un CD ou d'une clé USB.
8. **Touche d'éjection :** Cette touche permet d'éjecter ou d'insérer un CD.
9. **Recherche arrière :** Maintenir cette touche enfoncée permet d'effectuer une lecture arrière rapide à travers une piste CD ou USB.
10. **Recherche avant :** Maintenir cette touche enfoncée permet d'effectuer une lecture avant rapide à travers une piste CD ou USB.
11. **Recherche arrière:** Appuyez sur ces touches pour revenir/passé au chapitre, à la piste, ou au fichier précédent.
12. **Saut avant:** Appuyez sur ces touches pour revenir/passé au chapitre, à la piste, ou au fichier suivant.
13. **Random :** En mode CD ou USB, cette touche permet de basculer entre les aléatoire FLD/modes de lecture Random (aléatoire) et Single (↔ - simple).
14. **Écran d'affichage :** Appuyer et relâcher cette touche afin de régler la luminosité de l'écran. Maintenir cette touche enfoncée permet d'accéder au menu des options. Maintenir cette touche enfoncée à nouveau permet de quitter le menu des options.
15. **Repeat :** En mode CD ou USB, appuyer sur cette touche permet de basculer entre les modes de lecture répétée : Repeat One [lecture répétée d'une piste], Repeat All [lecture répétée de toutes les pistes] et Repeat Off [lecture répétée désactivée].
16. **Time :** En mode CD ou USB, cette touche permet de modifier le mode d'affichage de la durée entre le temps de lecture écoulé [Elapsed], le temps restant [Remain] de la piste et le temps restant [Total], total écoulé time, [Total Remaining] sur le disque [mode CD seulement].
17. **Text/Lock :** En mode CD ou USB, cette touche permet de basculer entre l'affichage du nom de la piste et le nom de l'artiste. Maintenir cette touche enfoncée permet d'activer/désactiver la fonction de verrouillage du panneau.

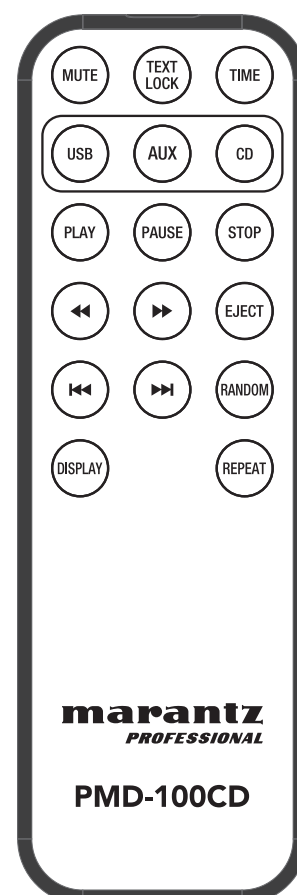

Installation

Important : Raccordez tous les câbles correctement (câbles stéréo : le canal gauche sur le connecteur gauche et le canal droit sur le connecteur droit), et ne les groupez pas avec le câble d'alimentation.

1. Utilisez des câbles XLR ou un câble RCA stéréo pour relier les **sorties (symétriques ou asymétriques)** aux entrées analogiques de votre récepteur, amplificateur, enceintes amplifiées, etc.
2. Après avoir fait toutes les connexions, utilisez le câble d'alimentation fourni afin de relier l'entrée d'alimentation à une prise secteur.

Exemple :

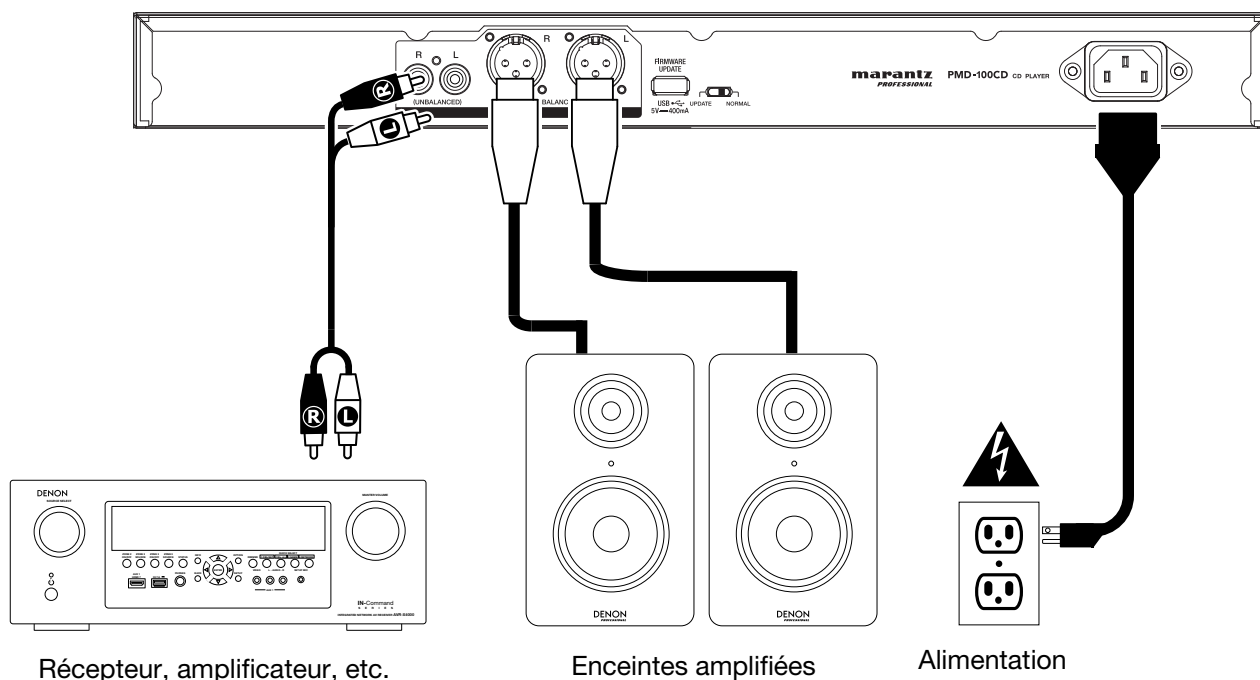

Fonctionnement

Sélection du type de média

Pour sélectionner le type de média que vous souhaitez lire :

Pour faire défiler les options disponibles, tourner le bouton source.

- **CD :** CD audio, CD-DA, CD-ROM, MP3 CD, ou CD avec les dossiers audio (**CDR**) (voir **Lecture de CD audio**)
- **USB :** Périphérique USB (stockage de masse) (voir **Lecture de fichiers audio sur une clé USB**)
- **Aux :** Périphérique branché à l'entrée auxiliaire (voir **Lecture audio à partir d'un périphérique externe**)

Lecture de CD audio

Pour faire la lecture de CD audio :

1. Si l'appareil est hors tension, appuyez sur l'interrupteur d'alimentation (**Power**) afin de le mettre sous tension.

Important : N'insérez pas un CD lorsque l'appareil est hors tension. Cela pourrait endommager l'appareil.



2. Insérez un CD dans la **fente pour disque**. (Tenez les rebords du CD sans toucher à la surface enregistrée. Veillez à ne pas vous coincer les doigts lorsque le disque est entraîné dans l'appareil.)
3. Sélectionnez **CD** comme type de média (comme indiqué dans la section **Sélection du type de média**). Le disque commencera à jouer automatiquement.

Le CD commence à jouer automatiquement lorsque le mode Power-On Play est activé.

En mode CD, vous pouvez effectuer les opérations suivantes :

- **Pour lancer, interrompre ou arrêter la lecture**, appuyez sur la **touche de lecture**.
- **Pour arrêter la lecture**, appuyez sur la **touche d'arrêt de lecture**.
- **Pour reculer ou avancer rapidement dans la piste**, maintenez l'une des touches de recherche. La piste recule/avance à 5 fois la vitesse de lecture normale. Pour reprendre la lecture, relâchez la touche.
- **Pour passer directement à une piste :**

Vous pouvez appuyer sur une des **touches numériques (0-9)** pour entrer le numéro d'une autre piste. Si le numéro de piste contient deux chiffres, appuyez sur les touches successivement (p. ex., **1** suivi de **2** pour la piste numéro 12). Vous pouvez également tourner la **molette** afin de sélectionner la piste, puis appuyer sur la **molette** pour la charger.

- **Pour sélectionner un mode de lecture répétée**, appuyez sur la touche **Repeat**. Les options suivantes défileront **Repeat One**  (la même piste se répète indéfiniment), **Repeat All**  (la liste de toutes les pistes se répète indéfiniment), **Repeat FLD**  (les pistes du dossier sélectionné se répètent indéfiniment) et **Repeat Off** (lecture répétée désactivée).
- **Pour sélectionner un mode de lecture**, appuyez sur la touche **Random**. Il parcourra les modes **Random FLD** (toutes les pistes dans le dossier sélectionné joueront de manière aléatoire), **Random All** (toutes les pistes sur le CD joueront de manière aléatoire), **Single Play** (la piste en cours joue jusqu'au bout, puis la lecture s'arrête) et **Normal** (la lecture du CD se fait à partir de la piste en cours jusqu'à la fin du CD, puis s'arrête).
- **Pour changer le mode d'affichage de la durée**, appuyez sur la **touche Time**. Les options suivantes défileront **écoulé TRK** : affiche le temps écoulé de la piste en cours. **restant TRK** : affiche le temps restant de la piste en cours. **DISC Elapsed** : temps total écoulé (mode CD uniquement). **DISC Remain** : Temps total restant (mode CD uniquement).
- **Pour éjecter un CD**, appuyez sur la **touche Eject** lorsque la lecture est arrêtée ou interrompue. **Ejecting** s'affiche lors de l'éjection du CD. **No Disc** s'affiche lorsqu'il n'y a pas de disque dans la **fente pour disque**.

Important : Veuillez consulter la section [Informations supplémentaires > CD](#) pour en savoir plus sur les types de CD pris en charge par le PMD-100CD et pour plus d'informations sur la manipulation et l'entretien des CD. Lors de la mise sous tension, maintenez la touche Eject enfoncée pour forcer le lecteur à éjecter le CD (mode Force Eject).

Lecture de fichiers MP3 sur un CD

Pour faire la lecture de fichiers MP3 sur un CD :

1. Si l'appareil est hors tension, appuyez sur l'**interrupteur d'alimentation** afin de le mettre sous tension.

Important : N'insérez pas un CD lorsque l'appareil est hors tension. Cela pourrait endommager l'appareil.

2. Sélectionnez une des options suivantes :

Remarque : Vous pouvez lire des fichiers MP3 sur un CD-R ou CD-ROM, ou lire des fichiers **MP3** sur un périphérique USB.

3. Sélectionnez **CD** comme type de média : (comme indiqué dans la section **Sélection du type de média**).
4. Sélectionnez un fichier audio :

Pour parcourir les fichiers audio, tournez la **molette**.

- **Pour accéder à un dossier**, maintenez la touche **Folder** enfoncée pendant 3 secondes, puis tournez la **molette** afin de sélectionner un dossier. Appuyez sur la **molette** pour accéder au dossier, puis tournez la molette pour faire défiler et trouver une piste. Appuyez de nouveau sur la molette afin de sélectionner la piste, puis appuyez sur la touche **lancer/interrompre la lecture** pour faire jouer la piste.

Remarque : Si une piste n'est pas sélectionnée quelques secondes après avoir accédé à un dossier, l'appareil quitte le dossier et retourne à la piste/dossier sélectionné précédemment.

En mode CD ou USB vous pouvez effectuer les opérations suivantes :

- **Pour lancer, interrompre ou arrêter la lecture**, appuyez sur la **touche de lecture**.
- **Pour arrêter la lecture**, appuyez sur la **touche d'arrêt de lecture**.
- **Pour reculer ou avancer rapidement dans la piste**, maintenez l'une des **touches de recherche (Search)**. La piste recule/avance à **5** fois la vitesse de lecture normale. Pour reprendre la lecture, relâchez la touche.
- **Pour sélectionner un mode de lecture**, appuyez sur la touche **Random**. Il parcourra les modes **Random FLD** (toutes les pistes dans le dossier sélectionné joueront de manière aléatoire), **Random All** (toutes les pistes sur le CD joueront de manière aléatoire), **Single Play** (la piste en cours joue jusqu'au bout, puis la lecture s'arrête) et **Normal** (la lecture du CD se fait à partir de la piste en cours jusqu'à la fin du CD, puis s'arrête).
- **Pour changer le mode d'affichage de la durée**, appuyez sur la touche **Time**. Les options suivantes défileront : **Temps écoulé (E)**, affiche le temps écoulé de la piste en cours), **Temps restant (R)**, affiche le temps restant de la piste en cours) et **Temps restant sur le disque (T)**, affiche le temps restant de toutes les pistes restantes à lire sur le CD).
- **Pour éjecter un CD**, appuyez sur la **touche Eject**. **Ejecting** s'affiche lors de l'éjection du CD. **No Disc** s'affiche lorsqu'il n'y a pas de disque dans la **fente pour disque**.

Lecture de fichiers audio sur une clé USB

Pour faire la lecture de fichiers audio sur une clé USB :

1. Si l'appareil est hors tension, appuyez sur la touche d'**alimentation** afin de le mettre sous tension.
2. Insérez le périphérique USB (stockage de masse) dans le **port USB**.
3. Sélectionnez USB comme type de média (comme indiqué dans la section **Sélection du type de média**).
4. Sélectionnez un fichier audio :
 - **Pour parcourir les fichiers audio**, tournez la **molette**.
 - **Pour accéder à un dossier**, maintenez la touche **Folder** enfoncée pendant 3 secondes, puis tournez la **molette** afin de sélectionner un dossier. Appuyez sur la **molette** pour accéder au dossier, puis tournez la molette pour faire défiler et trouver une piste. Appuyez de nouveau sur la molette afin de sélectionner la piste, puis appuyez sur la touche **lancer/interrompre la lecture** pour faire jouer la piste.

Remarque : Si une piste n'est pas sélectionnée quelques secondes après avoir accédé à un dossier, l'appareil quitte le dossier et retourne à la piste/dossier sélectionné précédemment.

En mode USB, vous pouvez effectuer les opérations suivantes :

- **Pour lancer la lecture ou faire un arrêt de lecture momentané**, appuyez sur la touche **lancer/interrompre la lecture**.
- **Pour faire un arrêt de lecture**, appuyez sur la touche d'**arrêt de lecture**.
- **Pour reculer ou avancer rapidement dans la piste**, maintenez l'une des touches de **recherche**. La piste recule/avance à **5** fois la vitesse de lecture normale. Pour reprendre la lecture, relâchez la touche.
- **Pour changer le mode d'affichage**, appuyez sur la touche **Folder**.
- **Pour sélectionner un autre dossier ou fichier audio**, suivez les étapes décrites dans l'**étape 4** ci-dessus.
- **Pour afficher différentes informations de piste**, appuyez sur la touche **Text**. Elle permet de faire défiler le nom de fichier et les autres informations textuelles.
- **Pour sélectionner un mode de lecture répétée**, appuyez sur la touche **Repeat**. Les options suivantes défileront **Repeat One** (la même piste se répète indéfiniment), **Repeat All** (la liste de toutes les pistes se répète indéfiniment), **Repeat FLD** (les pistes du dossier sélectionné se répètent indéfiniment) et **Repeat Off** (lecture répétée désactivée).
- **Pour changer le mode d'affichage de la durée**, appuyez sur la touche **Time**. Les options suivantes défileront : **Temps écoulé (E)**, affiche le temps écoulé de la piste en cours) et **Temps restant (R)**, affiche le temps restant de la piste en cours).
- **Pour retirer un périphérique USB**, retirez-le doucement du **port USB** alors qu'il **n'est pas** en cours de lecture. (Le retrait d'un périphérique USB en cours de lecture peut l'endommager.)

Important : Toutes les touches autres que la touche **d'alimentation** et **Eject** seront verrouillées/désactivées en mode **auxiliaire**.

Lecture audio à partir d'un périphérique externe

Pour lire des fichiers audio sur un périphérique externe (p. ex., smartphone, ordinateur, lecteur de musique portable, etc.) branché à l'entrée auxiliaire :

1. Si l'appareil est hors tension, appuyez sur l'**interrupteur d'alimentation** afin de le mettre sous tension.
2. Branchez la sortie stéréo/casque 3,5 mm (1/8 po) d'un périphérique externe à l'**entrée auxiliaire**.
3. Sélectionnez **Aux** comme type de média (comme indiqué dans la section **Sélection du type de média**). Lorsque le périphérique externe est branché, **AUX Connected** s'affiche. Lorsque le périphérique externe n'est pas branché, **AUX Disconnect** s'affiche.
4. Pour lancer la lecture, appuyez sur la **touche de lecture** du périphérique externe.

Important : Toutes les touches autres que l'**interrupteur d'alimentation**, **CD/USB/Aux** et la **touche d'éjection** seront verrouillées/désactivées.

Fonctions supplémentaires

Verrouillage du panneau

Utiliser la fonction de verrouillage du panneau pour empêcher la modification accidentelle des réglages de l'appareil. Lorsque la fonction de verrouillage du panneau est activée, toutes les touches sauf l'**interrupteur d'alimentation** et la touche **Text/Lock** sont verrouillées sur l'appareil. (La télécommande fonctionne normalement.)

Pour activer ou désactiver le verrouillage du panneau, maintenez la touche **Text/Lock** enfoncée.

- Lorsqu'activée, **P-Lock ON** et  s'affiche.
- Lorsque désactivée, **P-Lock OFF** s'affiche et  disparaît.

Activation automatique de la lecture lors de la mise sous tension

Utilisez la fonction d'activation automatique de la lecture (Power-On Play) afin que l'appareil lance automatiquement la lecture du CD lors de la mise sous tension.

Pour activer ou désactiver l'activation automatique de la lecture lors de la mise sous tension, maintenez la touche **Pwr On Play** enfoncée.

- Lorsqu'activée, **P-OnPlay On**  s'affiche.
- Lorsque désactivée, **P-OnPlay Off**  s'affiche.

Informations supplémentaires

CD

Lors de la lecture de CD audio, veuillez prendre note des points suivants :

- Le PMD-100CD peut lire les **disques compacts audio (CD)** et les **disques compacts enregistrables (CD-R)**. Tous deux sont habituellement marqués avec le logo **Compact Disc Digital Audio** (voir image).
- N'essayez pas de lire les disques de formes non circulaires (disques en forme de coeur, disques octogonaux, etc. ; voir image) ou des disques qui ont été réparés avec de l'adhésif ou du ruban adhésif. Ceux-ci peuvent endommager l'appareil.
- Le PMD-100CD ne peut lire que les disques finalisés. (La finalisation est le processus qui rend les disques compacts enregistrables (CD-R) lisibles sur des lecteurs compatibles.)
- En raison du logiciel de gravure utilisé, certains disques peuvent ne pas être lus correctement.



Lors de la lecture de CD contenant des fichiers audio, veuillez prendre note des points suivants :

- Le format d'enregistrement du logiciel de gravure doit être **ISO9660 Level 1**.
- Vous pouvez avoir jusqu'à **300** dossiers et jusqu'à 8 niveaux de dossiers, y compris le répertoire racine.
- Vous pouvez avoir jusqu'à **300** fichiers audio. Si le CD contient plus de **300** fichiers, certains fichiers audio peuvent ne pas être lus ou s'afficher correctement.
- Les noms de fichier, les noms de dossier et les informations textuelles peuvent contenir jusqu'à 255 caractères. Uniquement les lettres majuscules, les lettres minuscules, les chiffres et les symboles peuvent s'afficher. Les noms de fichier en japonais ne peuvent s'afficher. Les noms de fichier qui commencent par « . » ne s'afficheront pas.
- Les fichiers protégés par droit d'auteur peuvent ne pas être lus correctement et/ou peuvent apparaître sous forme de fichier inconnu (**Unknown File**).
- En raison du logiciel de gravure utilisé, certains fichiers peuvent ne pas être lus ou affichés correctement.
- Lors de la lecture des fichiers audio sur un CD, le PMD-100CD prend en charge les données de balise suivantes :
 - **Balises ID3** : Version 1.x et 2.x
 - **Balises META** : compatible avec le titre de la piste, le nom de l'artiste et le nom de l'album
 - **Fréquence d'échantillonnage** : 44,1 kHz
 - **Débit binaire** : 32 kb/s à 320 kb/s
 - **Formatage** : MPEG1 Audio Layer 3
 - **Extension de fichier** : .mp3

Lorsque vous sortez un disque de son étui, manipulez-le avec précaution pour éviter de le rayer. Ne pliez, déformez pas ou n'exposez pas les disques à la chaleur et n'essayez pas d'agrandir le trou au centre du disque. N'écrivez pas sur la face étiquetée (imprimé) et ne collez aucune étiquette sur vos disques.

Si des empreintes digitales, de la saleté ou de la condensation se forme sur la surface d'un disque, nettoyez-le avec un produit de nettoyage spécialisé disponible dans le commerce ou un chiffon doux. Essuyez délicatement le disque par des mouvements rectilignes allant du centre au rebord, et non pas par des mouvements circulaires. N'utilisez aucun produit antistatique ou aérosol pour disque, ni aucun solvant volatil tel que le benzène ou autre dissolvant.

Assurez-vous de retirer les disques après leur utilisation et de les ranger dans leur boîtier pour les protéger de la poussière, des rayures, des déformations, etc. Ne rangez pas les disques dans des endroits où ils peuvent être exposés à la lumière directe du soleil, à la chaleur, à la poussière, à l'humidité, etc.

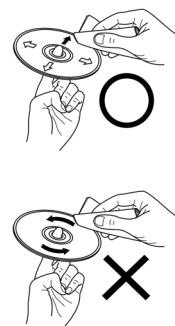

Périphériques USB

Lors de la lecture de fichiers audio sur périphérique USB, veuillez prendre note des points suivants :

- Le PMD-100CD ne recharge pas les périphériques USB branchés, ne prend pas en charge les concentrateurs USB ou les câbles d'extension USB.
- Le PMD-100CD prend en charge les périphériques USB de stockage de masse ou compatibles avec MTP.
- Le PMD-100CD soutient les systèmes de fichiers **FAT16** ou **FAT32** seulement.
- Vous pouvez avoir jusqu'à **999** dossiers et jusqu'à **8** niveaux de dossiers, y compris le répertoire racine.
- Vous pouvez avoir jusqu'à **999** fichiers audio. Si le périphérique USB contient plus de **999** fichiers, certains fichiers audio peuvent ne pas être lus ou s'afficher correctement.
- Les noms de fichier, les noms de dossier et les informations textuelles peuvent contenir jusqu'à **255** caractères. Uniquement les lettres majuscules, les lettres minuscules, les chiffres et les symboles peuvent s'afficher. Les noms de fichier en japonais ne peuvent s'afficher. Les noms de fichier qui commencent par « . » ne s'afficheront pas.
- Les fichiers protégés par droit d'auteur peuvent ne pas être lus correctement et/ou peuvent apparaître sous forme de fichier inconnu (**Unknown File**).

Lors de la lecture de fichiers audio sur périphérique USB, le PMD-100CD prend en charge les données de balise suivantes :

- **Balises ID3** : Version 1.x et 2.x
- **Fichiers MP3** :
 - **Fréquence d'échantillonnage** : 44,1 kHz
 - **Débit binaire** : 32 kb/s à 320 kb/s
 - **Formatage** : MPEG1 Audio Layer 3
 - **Extension de fichier** : .mp3

Ordre de lecture des fichiers audio

Lors de la lecture des fichiers audio stockés dans des dossiers multiples, l'ordre de lecture de chaque dossier est définie automatiquement lorsque l'appareil lit le média. Les fichiers de chaque dossier sont lus dans le même ordre dans lequel ils ont été ajoutés aux médias. (Il se peut que l'ordre des fichiers sur l'appareil diffère de celle sur votre ordinateur ou dans votre logiciel.) La structure des dossiers détermine aussi l'ordre de lecture :

- **Pour les fichiers audio sur un CD-R**, les fichiers de *premier* niveau de *tous* les dossiers seront lus en premier, puis les fichiers de *deuxième* niveau de *tous* les dossiers seront lus en deuxième, puis les fichiers de *troisième* niveau de *tous* les dossiers seront lus, et ainsi de suite.
- **Pour les fichiers audio sur un périphérique USB**, les fichiers de *premier* niveau du premier dossiers seront lus, puis les fichiers du *deuxième* niveau du même dossier seront lus, puis les fichiers du *troisième* niveau du même dossier seront lus, et ainsi de suite. Après avoir lus tous les fichiers de tous les niveaux de ce premier dossier, le même processus se poursuivra pour les fichiers du *premier* niveau du *deuxième* dossier.

Guide de dépannage

En cas de problème, procédez comme suit :

- Assurez-vous que tous les câbles, périphériques, antennes et/ou médias sont correctement raccordés.
- Assurez-vous que vous utilisez l'appareil comme indiqué dans ce *guide d'utilisation*.
- Assurez-vous que vos autres appareils ou médias fonctionnent correctement.
- Si vous croyez que l'appareil ne fonctionne pas correctement, vérifiez le tableau suivant afin de trouver le problème et la solution.

Problème	Solution	Veillez consulter :
L'appareil ne s'allume pas.	Assurez-vous que le câble d'alimentation est branché correctement à la prise secteur.	Installation
Le CD ne peut pas être inséré dans la fente pour disque .	Assurez-vous que le câble d'alimentation est branché correctement à la prise secteur et que l'appareil est sous tension. Appuyez sur la touche Eject pour s'assurer qu'un CD n'est pas déjà dans la fente pour disque .	Installation
No Disc s'affiche même lorsqu'un CD est inséré.	Appuyez sur la touche Eject afin d'éjecter le CD, puis réinsérez-le.	
Une section spécifique du CD n'est pas lue correctement.		
La lecture ne démarre pas même après avoir appuyé sur la touche de lecture .	Nettoyez le CD avec un chiffon doux ou un produit de nettoyage spécialisé disponible dans le commerce. Insérez un CD différent.	Informations supplémentaires > CD
L'appareil ne produit aucun son, ou le son est déformé.	Assurez-vous que tous les câbles, périphériques, ou médias sont correctement raccordés. Assurez-vous que les câbles de ne soient endommagés. Assurez-vous que les paramètres sur votre amplificateur, console de mixage, etc. sont corrects.	Installation
L'appareil ne peut pas lire un CD-R.	Assurez-vous que le CD-R a été finalisé correctement. Assurez-vous que le CD-R est de bonne qualité. Nettoyez le CD avec un chiffon doux ou un produit de nettoyage spécialisé disponible dans le commerce. Assurez-vous que le CD utilise une structure de dossiers qui prend en charge : jusqu'à 300 dossiers et jusqu'à 8 niveaux de dossiers, y compris le répertoire racine et jusqu'à 300 fichiers. Assurez-vous que le CD-R contient des fichiers MP3. L'appareil ne peut pas lire d'autres types de fichiers sur les CD-R.	Informations supplémentaires > CD

Problème	Solution	Veuillez consulter :
Le CD ne s'éjecte pas.	Maintenez la touche Eject enfoncée tout en mettant l'appareil sous tension.	
No Device s'affiche même lorsqu'un périphérique USB est insérée.	<p>Retirez, puis réinsérez le périphérique USB afin de vérifier qu'il ou elle est bien inséré.</p> <p>Assurez-vous que le périphérique USB est bien de classe de stockage de masse ou compatibles avec MTP.</p> <p>Assurez-vous que le périphérique USB est formatée à l'aide d'un système de fichiers FAT16 ou FAT32.</p> <p>N'utilisez pas de concentrateur USB ou de câble d'extension USB.</p> <p>L'appareil ne peut fournir d'alimentation aux périphériques USB. Si votre périphérique USB nécessite une source d'alimentation, branchez-le à une prise secteur.</p> <p>Certains périphériques USB peuvent ne pas fonctionner ; certains peuvent ne pas être reconnus.</p>	Informations supplémentaires > Périphériques USB
Les fichiers sur un périphérique USB n'apparaissent pas.	<p>Assurez-vous que les fichiers sont d'un format de fichier pris en charge. Les fichiers qui ne sont pas pris en charge par cet appareil ne seront pas affichés.</p> <p>Assurez-vous que le périphérique utilise une structure de dossiers qui prend en charge : jusqu'à 999 dossiers et jusqu'à 8 niveaux de dossiers, y compris le répertoire racine et jusqu'à 999 fichiers.</p> <p>Si votre périphérique USB est partitionnée, assurez-vous que les fichiers se trouvent sur la première partition. L'appareil n'affiche pas les autres partitions.</p>	Informations supplémentaires > Périphériques USB
Les fichiers sur un périphérique USB ne sont pas lus.	<p>Assurez-vous que les fichiers sont d'un format de fichier pris en charge. Les fichiers qui ne sont pas pris en charge par cet appareil ne seront pas affichés.</p> <p>Assurez-vous que les fichiers ne sont pas protégés par droit d'auteur. L'appareil ne peut pas lire les fichiers protégés par droit d'auteur.</p>	Informations supplémentaires > Périphériques USB
Les noms de fichiers n'affichent pas correctement.	Vérifiez que les fichiers utilisent seulement les caractères pris en charge. Les caractères qui ne sont pas pris en charge seront remplacés par un « . »	Informations supplémentaires > Périphériques USB

Guida per l'uso (Italiano)

Introduzione

Grazie per aver acquistato il PMD-100CD. Per noi di Marantz Professional, prestazioni e affidabilità contano moltissimo, proprio come per te. Ecco perché progettiamo i nostri dispositivi con un unico obiettivo in mente: rendere le tue prestazioni le migliori possibili.

Contenuti della confezione

PMD-100CD

Cavo di alimentazione

Telecomando

Cavo RCA

Guida per l'uso

Manuale di sicurezza e garanzia

Assistenza

Per le ultime informazioni in merito a questo prodotto (documentazione, specifiche tecniche, requisiti di sistema, informazioni sulla compatibilità, ecc.) e per effettuarne la registrazione, recarsi alla pagina marantzpro.com.

Per ulteriore assistenza sul prodotto, recarsi alla pagina marantzpro.com/support.

Istruzioni di sicurezza

Per maggiori informazioni, si veda anche il *Manuale di sicurezza e garanzia* in dotazione.



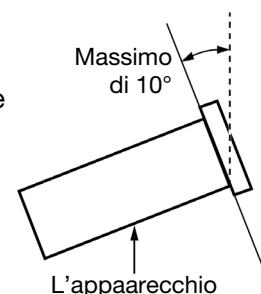

- Prima di accendere l'alimentazione:** Assicurarsi che tutti i collegamenti siano sicuri e corretti e che non vi siano problemi a livello dei cavi di alimentazione.
- Ad alcuni elementi della circuiteria viene fornita alimentazione anche quando l'apparecchio è spento. In caso di mancato utilizzo dell'apparecchio per lunghi periodi di tempo, scollegare il cavo di alimentazione dalla presa elettrica.
- Adeguate ventilazione:** Se l'apparecchio viene lasciato in una stanza non adeguatamente ventilata o piena di fumo di sigaretta, polvere, ecc. per lunghi periodi di tempo, la superficie del pickup ottico si può sporcare, causando un malfunzionamento.
- Informazioni sulla condensa:** Se vi è una notevole differenza di temperatura tra l'interno dell'apparecchio e la zona circostante, all'interno dell'apparecchio si può formare condensa, che può causare un malfunzionamento dell'apparecchio. Se ciò accade, lasciare che l'apparecchio rimanga spento per un'ora o due e attendere fino a quando la differenza di temperatura non sarà minima, prima di utilizzare l'apparecchio.
- Precauzioni circa l'uso di telefoni cellulari:** L'utilizzo di un telefono cellulare vicino all'apparecchio, può causare rumore. Se ciò accade, allontanare il telefono cellulare dall'apparecchio quando è in uso.
- Spostare l'apparecchio:** Prima di spostare l'apparecchio, spegnere l'alimentazione e scollegare il cavo di alimentazione dalla presa elettrica. Quindi, scollegare i cavi di alimentazione dagli altri dispositivi prima di spostarlo.
- Informazioni sulla manutenzione:** Pulire l'alloggiamento e il pannello di controllo con un panno morbido.
- Quando si utilizza un detergente chimico, seguire le istruzioni.
- Non utilizzare benzene, diluente, insetticida o altri solventi organici per pulire l'unità. Tali materiali possono causare modifiche ai materiali e decolorazione.
- Avvertenze relative all'installazione su rack:**
(specifiche del rack richieste per il montaggio dell'unità su rack)
- Rack EIA standard da 19" (48,3 cm)
- Rack da 1U compatibile all'installazione.
- Rack dotato di una guida o scaffale in grado di supportare
- Installazione su rack:** Questo prodotto funzionerà normalmente quando il lettore è montato entro 10° dal piano verticale sul pannello anteriore. Se l'apparecchio è inclinato eccessivamente, il disco potrebbe non caricarsi o caricarsi in maniera errata. (Si veda immagine.)

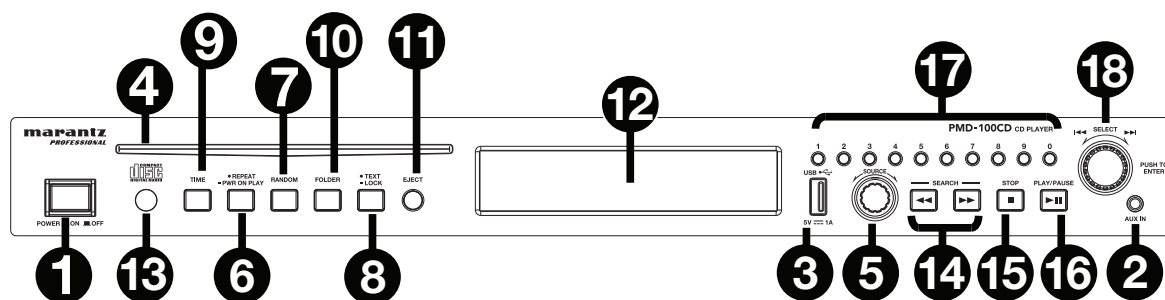

Caratteristiche











Pannello anteriore



1. **Tasto di alimentazione:** premere questo tasto per accendere o spegnere l'apparecchio. Assicurarsi che l'ingresso **AC In** sia adeguatamente collegato a una presa elettrica. Non spegnere l'apparecchio durante la riproduzione dei media: questo potrebbe danneggiare i media.
2. **Ingresso Aux:** collegare un dispositivo opzionale a questo ingresso servendosi di un cavo TRS da 1/8" (3,5mm). Si veda [Operazione > Riproduzione di audio da un dispositivo esterno](#) per maggiori informazioni.
3. **Porta USB:** collegare un dispositivo di memoria di massa USB a questa porta.
4. **Slot CD:** inserire un CD in questo slot. Si veda [Operazione > Riproduzione di CD audio](#) per maggiori informazioni.
5. **Sorgente:** ruotare la manopola per selezionare la modalità di riproduzione multimediale: **CD**, **USB** o **Aux**. Si veda [Operazione > Scelta della modalità di riproduzione dei media](#) per maggiori informazioni.
6. **Tasto Repeat (ripeti):** in modalità CD o USB, premere questo tasto per passare tra le modalità di ripetizione riproduzione: **Repeat One** , **Repeat All** , **Repeat Cartella**  e **Repeat Off** (ripeti uno, ripeti tutti, ripeti spento). Si veda [Operazione > Riproduzione di CD audio](#) per maggiori informazioni.
Tasto Power-On Play: Tenere premuto questo tasto per accendere o spegnere Power-On Play. Si veda [Operazione > Funzioni aggiuntive > Power-On Play \(riproduzione all'accensione\)](#) per maggiori informazioni.
7. **Tasto Modalità di riproduzione (Play):** In modalità CD o USB, premere questo tasto per scorrere lungo le casuale FLD/modalità Random Play (riproduzione casuale) , Single Play **S** (riproduzione singola) e Normal Play (riproduzione normale).
8. **Tasto text (testo):** in modalità CD o USB, premere questo tasto per passare tra le modalità di visualizzazione nome file e altre informazioni di testo.
Tasto Lock : tenere premuto questo tasto per accendere o spegnere Panel Lock. Si veda [Operazione > Funzioni aggiuntive > Blocco pannello](#) per maggiori informazioni.
9. **Tasto Time:** in modalità CD o USB, premere questo tasto per passare alla modalità Time a **display**. Si veda [Operazione > Riproduzione di CD audio](#) per maggiori informazioni.
10. **Tasto cartella:** tenere premuto questo tasto per selezionare una cartella.
11. **Tasto di espulsione (Eject):** premere questo tasto per espellere il CD presente nella slot CD. Per effettuare l'espulsione forzata di un CD, spegnere l'apparecchio, quindi premere il tasto di espulsione riaccendendo l'apparecchio. Per uscire dalla modalità di espulsione forzata, spegnere l'apparecchio.
12. **Display:** questa schermata indica l'operazione corrente dell'apparecchio. Si veda [Display](#) per maggiori informazioni.
13. **Sensore del telecomando:** puntare il telecomando verso questo sensore al momento di utilizzarlo.
Nota bene: Se il **sensore del telecomando** è esposto alla luce diretta del sole, a una forte luce artificiale (come da una lampada fluorescente a inverter) o a luci infrarosse, l'apparecchio o il telecomando potrebbero non funzionare correttamente.
14. **Tasti di ricerca search:** in modalità CD o USB, tenere premuto uno di questi tasti per il riavvolgimento/avanzamento rapido. La traccia si riavvolgerà/avvanzerà veloci a **5** volte la normale velocità di riproduzione.
15. **Tasto Stop:** premere questo tasto per interrompere la riproduzione. Per visualizzare la versione corrente del firmware, tenere premuto il tasto stop mentre si accende l'apparecchio.
16. **Tasto Play/Pause:** premere questo tasto per avviare, riprendere e interrompere la riproduzione.
17. **Tasti numerici (0-9):** in modalità CD, premere uno di questi tasti per selezionare direttamente una traccia da riprodurre. Se il numero di traccia è di due cifre, premere i tasti in successione (ad es., **1** e **2** per la traccia 12). Si veda [Operazione > Riproduzione di CD audio](#) per maggiori informazioni.
18. **Manopola Jog:** girare questa manopola per navigare tra le opzioni illustrate. Premere questa manopola per confermare una scelta. In modalità CD e USB questo viene utilizzato per scorrere lungo le tracce e selezionarle.

Display

1. **Tipo di media:** questo è il media selezionato attualmente: **CD, USB** o **Aux**. Si veda [Operazione > Scelta della modalità di riproduzione dei media](#) per maggiori informazioni.
2. **Icona di riproduzione:** mostra vari simboli per indicare lo stato corrente di riproduzione:

	Riproduzione		Riavvolgimento
	Pausa		Avanzamento veloce
	Interruzione		
3. **Informazioni:** mostra informazioni extra sui media riprodotti.
 - TRK Elapsed:** tempo trascorso
 - TRK Remain:** tempo rimanente
 - DISC Elapsed:** tempo totale trascorso (per la sola modalità CD)
 - DISC Remain:** tempo totale rimanente (per la sola modalità CD)
4. **Numero di traccia/file:** indica il numero della traccia o del file.
5. **Icone funzione:** mostra vari simboli per indicare queste funzioni correnti:
 -  Riproduzione casuale (si veda [Uso > Riproduzione di CD audio](#) per maggiori informazioni)
 -  Ripeti una (si veda [Uso > Riproduzione di CD audio](#) per maggiori informazioni)
 -  Ripeti tutte (si veda [Uso > Riproduzione di CD audio](#) per maggiori informazioni)
 -  Power-On Play (si veda [Uso > Funzioni aggiuntive > Power-On Play \(riproduzione all'accensione\)](#) per maggiori informazioni)
6. **Time (tempo):** in modalità CD e USB, si tratta del tempo trascorso o rimanente, mostrato a display nel formato **hh:mm:ss** (ore, minuti e secondi).
Si veda [Operazione > Riproduzione di CD audio](#) per maggiori informazioni.
7.  Visualizza cartella
 -  Blocco pannello (si veda [Operazione > Funzioni aggiuntive > Blocco pannello](#) per maggiori informazioni.)

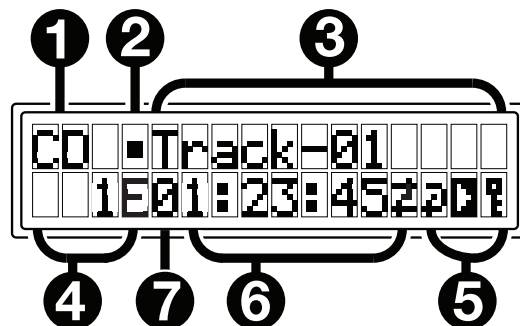

Pannello posteriore

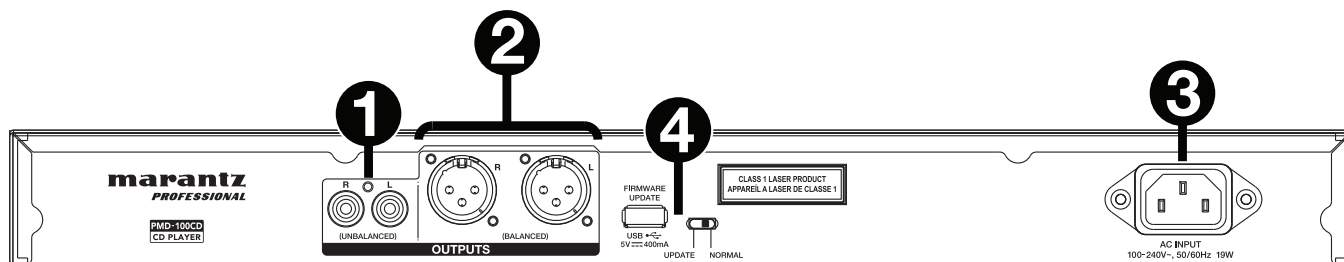

1. **Uscite (RCA non bilanciate):** queste uscite inviano i segnali audio da un dispositivo CD, USB (memoria di massa) e da un dispositivo collegato all'ingresso Aux. Servirsi di cavi RCA per collegare queste uscite ad altoparlanti esterni, impianto audio, ecc. Si veda [Installazione](#) per maggiori informazioni.
2. **Uscite (XLR bilanciate):** queste uscite inviano i segnali audio da un dispositivo CD, USB (memoria di massa) e da un dispositivo collegato all'ingresso Aux. Servirsi di cavi XLR per collegare queste uscite ad altoparlanti esterni, impianto audio, ecc. Si veda [Installazione](#) per maggiori informazioni.
3. **Ingresso CA:** servirsi del cavo di alimentazione in dotazione per collegare questo ingresso ad una presa di alimentazione. Si veda [Installazione](#) per maggiori informazioni.
4. **Porta USB:** questa porta USB serve ad aggiornare il firmware dell'apparecchio. L'interruttore "Update/Normal" serve a impostare la modalità del collegamento USB per l'aggiornamento del firmware. Se si aggiorna l'apparecchio, impostare l'interruttore su "Update". Per un uso normale, questo interruttore deve essere lasciato su Normal.

Telecomando

1. **Muto:** disattiva il suono proveniente dalle uscite audio.
2. **USB:** fa passare in modalità USB.
3. **AUX:** fa passare in modalità Aux.
4. **CD:** fa passare in modalità CD.
5. **Play (riproduci):** riproduce l'audio da un CD o una chiavetta USB flash.
6. **Pause (pausa):** interrompe momentaneamente l'audio proveniente da un CD o una chiavetta USB flash.
7. **Stop:** arresta l'audio proveniente da un CD o da una chiavetta USB flash.
8. **Eject (espelli):** espelle o inserisce un CD.
9. **Search Backward (cerca indietro):** tenere premuto per riavvolgere lungo una traccia CD o USB.
10. **Search Forward (cerca avanti):** tenere premuto per avanzare rapidamente lungo una traccia CD o USB.
11. **Random (Riproduzione casuale):** premere questo comando per commutare tra le Casuale FLD/modalità di riproduzione casuale o di riproduzione singola (⇌) in modalità CD o USB.
12. **Skip Back (cerca indietro):** premere per passare alla traccia o al capitolo precedente.
13. **Skip Forward (salta avanti):** premere per passare alla traccia o al capitolo successivo.
14. **Display:** premere e rilasciare il tasto per regolare la luminosità del display. Tenere premuto questo tasto per aprire il menu opzioni. Tenere nuovamente premuto il tasto per chiudere il menu opzioni.
15. **Repeat (Ripeti):** in modalità CD o USB, fa passare tra le modalità di ripetizione riproduzione: Repeat One, Repeat All e Repeat Off (ripeti uno, ripeti tutti, ripeti spento).
16. **Time (tempo):** in modalità CD o USB, premere questo tasto per far commutare il tempo a display tra tempo trascorso, tempo rimanente, totale trascorso time, o tempo totale rimanente (per la sola modalità CD).
17. **Text/Lock:** in modalità CD o USB, premere questo tasto per commutare tra le modalità di visualizzazione nome della traccia e nome dell'artista. Tenerlo premuto per accendere o spegnere Panel Lock.

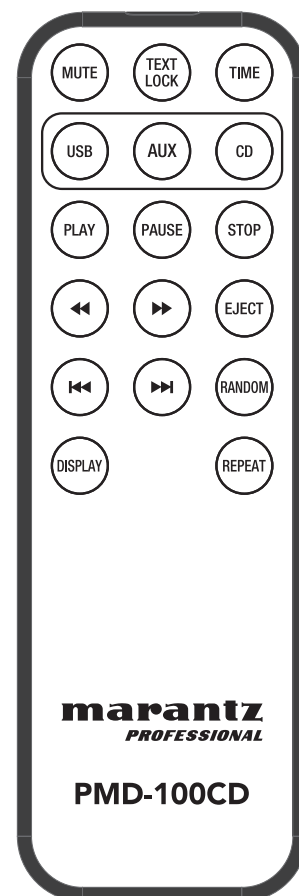

Installazione

Importante: collegare tutti i cavi in maniera sicura e adeguata (con cavi stereo: sinistro con sinistro, destro con destro) e non unirli in un fascio unico con il cavo di alimentazione.

1. Servirsi di cavi XLR o di un cavo stereo RCA per collegare le **uscite (bilanciate o non bilanciate)** agli ingressi analogici del ricevitore esterno, amp, casse, ecc.
2. Dopo aver effettuato tutti i collegamenti, servirsi del cavo di alimentazione in dotazione per collegare l'**ingresso AC** in una presa di corrente.

Esempio:

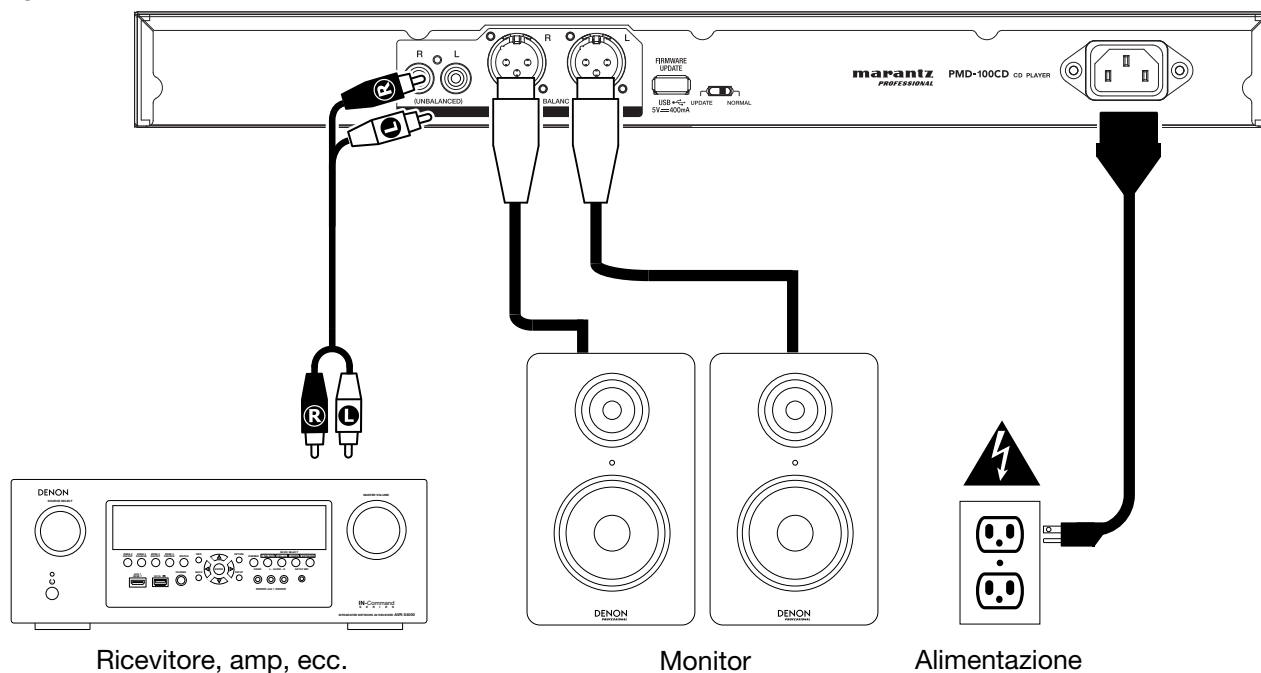

Operazione

Scelta della modalità di riproduzione dei media

Per selezionare il tipo di media che si desidera riprodurre:

Per commutare tra le opzioni disponibili, ruotare la manopola **Source**.

- **CD:** CD audio, CD-DA, CD-ROM, MP3 CD, o CD con file audio (**CDR**) (si veda [Riproduzione di CD audio](#))
- **USB:** dispositivo USB (memoria di massa) (si veda [Riproduzione di file audio su un drive USB](#))
- **Aux:** dispositivo collegato all'**ingresso Aux** (si veda [Riproduzione di audio da un dispositivo esterno](#))

Riproduzione di CD audio

Per riprodurre CD audio:



1. Se l'apparecchio è spento, premere il **tasto Power** per accenderlo.

Importante: non inserire CD quando l'alimentazione è spenta. Così facendo è possibile danneggiare il dispositivo.

2. Inserire un CD nell'apposito **slot CD**. (Reggere i bordi del CD senza toccare la superficie registrata. Prestare attenzione a non pinzarsi le dita quando il disco viene trascinato all'interno dell'apparecchio.)
3. Selezionare **CD** come tipo di media (descritto in [Scelta della modalità di riproduzione dei media](#)).

Il CD inizierà a essere riprodotto automaticamente. Quando la modalità di riproduzione Power-On Play è attiva inizierà la riproduzione automatica del CD.

In modalità CD, è possibile eseguire una delle seguenti operazioni:

- **Per avviare, riprendere o interrompere la riproduzione**, premere il **tasto Play/Pause**.
- **Per interrompere la riproduzione**, premere il **tasto Stop**.
- **Per riavvolgere o avanzare rapidamente lungo la traccia**, tenere premuto uno dei **tasti di ricerca Search**. La traccia si riavvolgerà/avvanzerà veloci a **5** volte la normale velocità di riproduzione. Per riprendere la riproduzione, lasciare la pressione del tasto.
- **Per saltare direttamente a una traccia:**
Premere uno dei **tasti numerici (0-9)** per inserire il numero di traccia desiderato. Se il numero di traccia è di due cifre, premere i tasti in successione (ad es., **1** e **2** per la traccia 12). Alternativamente, girare la **manopola** per selezionare una traccia e **premerla** per caricarla.
- **Per selezionare una modalità di riproduzione ripetuta**, premere il **tasto Repeat**. Commuterà tra **Repeat One**  (la stessa traccia verrà ripetuta in maniera indefinita), **Repeat All**  (l'elenco di tutte le tracce verrà ripetuto in maniera indefinita), **Repeat FLD**  (Le tracce presenti nella cartella selezionata verranno ripetute in maniera indefinita) e **Repeat Off** (nessuna traccia verrà ripetuta).
- **Per selezionare la modalità di riproduzione**, premere il **tasto Random**. Commuterà tra **Random FLD**: tutte le tracce presenti nella cartella selezionata saranno riprodotte in ordine casuale. **Random All**: tutte le tracce presenti sul CD saranno riprodotte in ordine casuale. **Single Play**: la traccia corrente sarà riprodotta fino alla fine e poi la riproduzione si arresterà. **Normal**: il CD verrà riprodotto dalla traccia corrente alla fine del CD e poi la riproduzione si arresterà.
- **Per modificare la modalità Time visualizzata a display**, premere il **tasto Time**. Commuterà tra **trascorso TRK**: quantità di tempo trascorso della traccia corrente. **rimanente TRK**: quantità di tempo rimanente sulla traccia corrente. **DISC Elapsed**: tempo totale trascorso (per la sola modalità CD). **DISC Remain**: tempo totale rimanente (per la sola modalità CD).
- **Per espellere un CD**, premere il **tasto Eject** con l'unità spenta o in pausa. Durante l'espulsione di un CD, a **display** comparirà la scritta **Ejecting**. Quando nello **slot CD** non è presente alcun disco, comparirà la scritta **No Disc**.

Per informazioni in merito alla riproduzione di CD con file audio, si veda [Riproduzione di file audio](#).

Importante: Si veda [Altre informazioni > CD](#) per saperne di più sui tipi di CD supportati dal PMD-100CD e per maggiori informazioni in merito alla gestione e alla cura dei CD. Al momento di accendere l'apparecchio, tenere premuto il tasto Eject per attivare la modalità di espulsione forzata.

Riproduzione di file MP3 presenti su un CD

Per riprodurre i file MP3 presenti su un CD:

1. Se l'apparecchio è spento, premere il **tasto Power** per accenderlo.
Importante: non inserire CD quando l'alimentazione è spenta. Così facendo è possibile danneggiare il dispositivo.
2. Procedere in uno dei seguenti modi:
Nota bene: si possono riprodurre file **MP3** su un CD-R o CD-ROM, o si possono riprodurre file **MP3 files** presenti su un dispositivo USB.
3. Selezionare **CD** come tipo di media desiderato: (come descritto nel paragrafo **Selezionare la modalità di riproduzione dei media**).
4. Selezionare un file audio:
 - **Per passare da un file audio all'altro**, girare la **manopola Jog** sull'apparecchio.
 - **Per entrare in una cartella**, tenere premuto il tasto **Folder** per 3 secondi e girare la **manopola Jog** per selezionare una cartella. Premere la **manopola Jog** per entrare nella cartella e scorrere servendosi della manopola stessa per trovare una traccia. Premere nuovamente la manopola per selezionare la traccia e premere il tasto **Play/Pause** per avviarne la riproduzione.
Nota bene: se non viene selezionata alcuna traccia entro pochi secondi dalla selezione della cartella, l'apparecchio uscirà dalla cartella stessa e tornerà alla traccia/cartella selezionata in precedenza.

In modalità CD o USB è possibile eseguire una delle seguenti operazioni:

- **Per avviare, riprendere o interrompere la riproduzione**, premere il **tasto Play/Pause**.
- **Per interrompere la riproduzione**, premere il **tasto Stop**.
- **Per riavvolgere o avanzare rapidamente lungo la traccia**, tenere premuto uno dei **tasti di ricerca Search**. La traccia si riavvolgerà/avvanzerà veloci a **5** volte la normale velocità di riproduzione. Per riprendere la riproduzione, lasciare la pressione del tasto.
- **Per selezionare la modalità di riproduzione**, premere il **tasto Random**. Commuterà tra **Random FLD** (tutte le tracce presenti nella cartella selezionata saranno riprodotte in ordine casuale), **Random All** (tutte le tracce presenti sul CD saranno riprodotte in ordine casuale), **Single Play** (la traccia corrente sarà riprodotta fino alla fine e poi la riproduzione si arresterà) e **Normal** (il CD verrà riprodotto dalla traccia corrente alla fine del CD e poi la riproduzione si arresterà).
- **Per cambiare la modalità di tempo a display**, premere il tasto **Time**. Si passa da **Elapsed (E)**, il tempo trascorso della traccia corrente) a **Remaining (R)**, il tempo rimanente della traccia corrente), a **Total Remaining** (il tempo totale rimanente del CD audio).
- **Per espellere un CD**, premere il **tasto Eject**. Durante l'espulsione di un CD, a **display** comparirà la scritta **Ejecting**. Quando nello **slot CD** non è presente alcun disco, comparirà la scritta **No Disc**.

Riproduzione di file audio su un drive USB flash

Per riprodurre file audio su un drive USB flash

1. Se l'apparecchio è spento, premere il tasto **Power** per accenderlo.
2. Collegare il dispositivo USB (di memoria di massa) alla **porta USB**.
3. Selezionare USB come tipo di media desiderato (come descritto nel paragrafo **Scelta della modalità di riproduzione dei Media**).
4. Selezionare un file audio:
 - **Per passare da un file audio all'altro**, girare la **manopola Jog** sull'apparecchio.
 - **Per entrare in una cartella**, tenere premuto il tasto **Folder** per 3 secondi e girare la **manopola Jog** per selezionare una cartella. Premere la **manopola Jog** per entrare nella cartella e scorrere servendosi della manopola stessa per trovare una traccia. Premere nuovamente la manopola per selezionare la traccia e premere il tasto **Play/Pause** per avviarne la riproduzione.

Nota bene: se non viene selezionata alcuna traccia entro pochi secondi dalla selezione della cartella, l'apparecchio uscirà dalla cartella stessa e tornerà alla traccia/cartella selezionata in precedenza.

In modalità USB si possono svolgere tutte le seguenti operazioni:

- **Per avviare, riprendere o interrompere la riproduzione**, premere il tasto **Play/Pause**.
- **Per interrompere la riproduzione**, premere il tasto **Stop**.
- **Per tornare indietro o avanzare rapidamente lungo la traccia**, tenere premuto uno dei tasti **Search**. La traccia tornerà indietro/avvanzerà rapidamente a una velocità pari a **5** volte la velocità di riproduzione normale. Per riprendere la riproduzione, lasciare il tasto.
- **Per cambiare la modalità di visualizzazione**, premere il tasto **Folder**.
- **Per selezionare un'altra cartella o un altro file audio**, seguire i passaggi illustrati nella **Fase 4** di cui sopra.
- **Per mostrare diverse informazioni sulla traccia a display**, premere il tasto **Text**. Scorrerà tra il nome del file e altre informazioni di testo.
- **Per selezionare una modalità di riproduzione ripetuta**, premere il tasto **Repeat**. Scorrerà da **Repeat One** (la stessa traccia verrà ripetuta indefinitamente), **Repeat All** (l'intero elenco delle tracce verrà ripetuto indefinitamente), **Repeat FLD** (le tracce presenti nella cartella selezionata verranno ripetute indefinitamente) e **Repeat Off** (non verrà ripetuta alcuna traccia).
- **Per cambiare la modalità di tempo a display**, premere il tasto **Time**. Si passa da **Elapsed (E)**, il tempo trascorso della traccia corrente) a **Remaining (R)**, il tempo rimanente della traccia corrente).
- **Per rimuovere un dispositivo USB**, estrarlo delicatamente dalla **porta USB** quando **non è in uso**. (La rimozione di un dispositivo USB durante la sua riproduzione può danneggiarlo.)

Importante: tutti i tasti ad eccezione di **Power**, **CD/USB/Aux** ed **Eject** saranno bloccati/disattivati quando ci si trova in modalità **Aux**.

Riproduzione di audio da un dispositivo esterno

Per riprodurre audio su un dispositivo esterno (ad es. smartphone, computer, lettore musicale portatile, ecc.) collegato all'ingresso aux:

1. Se l'apparecchio è spento, premere il **tasto Power** per accenderlo.
2. Collegare l'uscita stereo/cuffie da 1/8" (3,5 mm) del dispositivo esterno all'**ingresso Aux**.
3. Selezionare **Aux** come tipo di media (descritto in **Scelta della modalità di riproduzione dei media**). Se il dispositivo esterno è collegato, il messaggio **AUX Connected** (aux collegato) comparirà a **display**. Se il dispositivo esterno non è collegato, il messaggio **AUX Disconnect** (aux scollegato) comparirà a **display**.
4. Per avviare la riproduzione, premere il tasto **Play** sul dispositivo esterno.

Importante: Tutti i tasti ad eccezione di **Power** e il **tasto di espulsione (Eject)** saranno bloccati/disabilitati.

Funzioni aggiuntive

Blocco pannello

Servirsi della funzione blocco pannello per evitare modifiche accidentali. Quando il blocco pannello è attivato, tutti i tasti ad eccezione del **tasto Power** e del **tasto Text/Lock** sono bloccati/disabilitati sull'apparecchio. (Il telecomando continuerà a funzionare normalmente.)



Per attivare o disattivare il blocco pannello, tenere premuto il tasto **Text/Lock**.

- Una volta attivato, la scritta **P-Lock ON** e  compariranno a **display**.
- Quando disattivato, comparirà la scritta, **P-Lock OFF** a **display**, e  scomparirà.

Power-On Play (riproduzione all'accensione)

Servirsi della funzione Power-On Play per configurare l'apparecchio in modo che avvii automaticamente la riproduzione del CD nel drive.

Per attivare o disattivare Power-On Play, tenere premuto il tasto **Pwr On**.

- Una volta attivato, **P-OnPlay On**  comparirà a **display**.
- Una volta disattivato, **P-OnPlay Off**  comparirà a **display**.

Altre informazioni

CD

Quando si riproducono CD audio, va notato quanto segue:

- Il PMD-100CD può riprodurre **CD musicali** e **dischi CD-R**. Entrambi sono solitamente contrassegnati con il logo **Compact Disc Digital Audio** (si veda immagine).
- Non riprodurre dischi di forma non circolare (dischi a forma di cuore, dischi ottagonali, ecc. si veda immagine) oppure dischi che sono stati riparati con adesivo o nastro. Questi possono danneggiare l'apparecchio.
- In PMD-100CD può riprodurre solo dischi finalizzati. (La finalizzazione è il processo che rende i dischi CD-R registrati riproducibili su lettori compatibili.)
- A seconda del software utilizzato per masterizzare un CD (o di altre condizioni), alcuni CD potrebbero non essere riprodotti correttamente.



Quando si riproducono CD contenenti file audio, va notato quanto segue:

- Il formato di scrittura del software deve essere **ISO9660 Livello 1**.
- Possono essere presenti fino a un massimo di **300** cartelle e fino a un massimo di **8** livelli di cartelle, inclusa la directory principale.
- È possibile avere fino a un massimo di **300** file audio. Se il CD contiene più di **300** file, alcuni file audio potrebbero non essere riprodotti o comparire correttamente.
- I nomi dei file, delle cartelle e i testi possono presentare fino a un massimo di **255** caratteri. A display possono essere visualizzati unicamente lettere maiuscole, lettere minuscole, numeri e simboli. I nomi di file in giapponese non compariranno a display. I nomi di file che iniziano per "." non saranno illustrati.
- I file protetti da copyright potrebbero non essere riprodotti adeguatamente e/o comparire come "**Unknown File**" (file sconosciuto).
- A seconda del software utilizzato per masterizzare un CD (o di altre condizioni), alcuni file potrebbero non essere riprodotti o non apparire correttamente.
- Nel riprodurre i file audio presenti su un CD, il PMD-100CD supporta i seguenti dati tag:

○ Tag ID3: versione 1.x e 2.x	○ Bit rate: da 32 kbps ta 320 kbps
○ META-tag: compatibili con titolo, artista e nome dell'album	○ Formatta: MPEG1 Audio Layer 3
○ Frequenza di campionamento: 44,1 kHz	○ Estensione del file: .mp3

Prestare attenzione a non graffiare i dischi nell'estrarli dalle loro custodie. Non piegare né riscaldare i dischi e non allargare il foro al centro del disco. Non scrivere sulla superficie etichettata del disco e non attaccare nuove etichette sul disco stesso.

Se su un disco sono presenti impronte, sporcizia o condensa, pulirlo con un set detergente disponibile in commercio o con un panno morbido e asciutto. Passarlo delicatamente dall'interno verso l'esterno, non con un movimento circolare. Non utilizzare spray per dischi, agenti antistatici, benzene, diluenti o altri solventi.

Dopo aver utilizzato i dischi, rimuoverli dall'apparecchio e riporli nelle rispettive custodie per proteggerli dalla polvere, graffi, deformazione, ecc. Non riporre i dischi in luoghi esposti alla luce diretta del sole per lunghi periodi di tempo o luoghi esposti a calore, polvere, umidità, ecc.

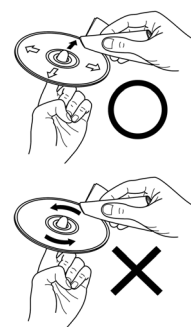

Dispositivi USB

Al momento di riprodurre file audio presenti su un dispositivo USB, va notato quanto segue:

- Il PMD-100CD non carica alcun dispositivo USB collegato e non supporta hub USB né cavi di prolunga USB.
- Il PMD-100CD supporta dispositivi USB che sono dispositivi di memoria di massa o compatibili con MTP.
- Il PMD-100CD supporta unicamente file system **FAT16** o **FAT32**.
- Possono essere presenti fino a un massimo di **999** cartelle e fino a un massimo di **8** livelli di cartelle, inclusa la directory principale.
- È possibile avere fino a un massimo di **999** file audio. Se il dispositivo USB contengono più di **999** file, alcuni file audio potrebbero non essere riprodotti o comparire correttamente.
- I nomi dei file, delle cartelle e i testi possono presentare fino a un massimo di **255** caratteri. A display possono essere visualizzati unicamente lettere maiuscole, lettere minuscole, numeri e simboli. I nomi di file in giapponese non compariranno a display. I nomi di file che iniziano per “.” non saranno illustrati.
- I file protetti da copyright potrebbero non essere riprodotti adeguatamente e/o comparire come “**Unknown File**” (file sconosciuto).

Al momento di riprodurre file audio presenti su un dispositivo USB, il PMD-100CD supporta i seguenti dati tag:

- **Tag ID3:** versione 1.x e 2.x
- **per file MP3:**
 - **Frequenza di campionamento:** 44,1 kHz
 - **Bit rate:** da 32 kbps ta 320 kbps
 - **Formato:** MPEG1 Audio Layer 3
 - **Estensione del file:** .mp3

Ordine di riproduzione dei file audio

Al momento di riprodurre file audio memorizzati in cartelle multiple, l'ordine di riproduzione di ciascuna cartella è impostato automaticamente quando l'apparecchio legge il media. I file presenti in ciascuna cartella verranno riprodotti nello stesso ordine in cui sono stati aggiunti al media. (Tale ordine può apparire in maniera diversa sul computer e/o nel software rispetto a quanto compare nell'apparecchio.) La struttura delle cartelle determina a sua volta l'ordine di riproduzione.

- **Nel caso di file audio su un CD-R**, i file di tutte le cartelle sul primo livello verranno riprodotti, quindi verranno riprodotti i file in *tutte* le cartelle sul *secondo* livello, quindi quelle sul *terzo* livello e così via.
- **Nel caso di file audio su un dispositivo USB**, i file contenuti nella *prima* cartella sul *primo* livello verranno riprodotti, quindi verranno riprodotti i file al *secondo* livello in quella stessa cartella, quindi i file al *terzo* livello in quella stessa cartella e così via. Dopo aver riprodotto tutti i file su tutti i livelli di quella prima cartella, lo stesso procedimento avrà luogo per i file contenuti nella *seconda* cartella del *primo* livello.

Risoluzione di problemi

In caso di problemi, procedere come segue:

- Assicurarsi che tutti i cavi, i dispositivi, le antenne e/o i media siano collegati in maniera corretta e ben salda.
- Assicurarsi di utilizzare l'apparecchio come descritto nel presente *Guida per l'uso*.
- Assicurarsi che gli altri dispositivi o media funzionino correttamente.
- Se si ritiene che l'apparecchio non funzioni come si deve, verificare nella seguente tabella il problema riscontrato e la relativa soluzione.

Problema	Soluzione	Si veda:
L'apparecchio non si accende.	Assicurarsi che l'apparecchio sia collegato a una presa elettrica.	Installazione
Impossibile inserire il CD nello slot CD .	Assicurarsi che l'apparecchio sia collegato a una presa elettrica e che sia acceso. Premere il tasto Eject per assicurarsi che nello slot CD non sia già presente un CD.	Installazione
La scritta No Disc compare anche quando è stato inserito un CD.	Premere il tasto Eject per espellere il CD e inserirlo nuovamente.	
Una sezione specifica del CD non viene riprodotta correttamente.		
La riproduzione non viene avviata nemmeno dopo aver premuto il tasto Play .	Pulire il CD con un panno morbido o con un detergente per CD in commercio. Inserire un CD diverso.	Altre informazioni > CD
L'apparecchio non produce alcun suono o il suono è distorto.	Assicurarsi che tutti i cavi, i dispositivi o i collegamenti dei media siano saldi e corretti. Assicurarsi che non vi siano cavi danneggiati. Assicurarsi che le impostazioni dell'amplificatore, del mixer, ecc. siano corrette.	Installazione
L'apparecchio non è in grado di riprodurre un CD-R.	Assicurarsi che il CD-R sia stato finalizzato correttamente. Assicurarsi che il CD-R sia di buona qualità. Pulire il CD con un panno morbido o con un detergente per CD in commercio. Assicurarsi che il CD impieghi una struttura a cartelle supportata dall'apparecchio: fino a un massimo di 300 cartelle (fino a un massimo di 8 livelli, inclusa la radice) e fino a un massimo di 300 file. Assicurarsi che il CD-R contenga file MP3. L'apparecchio non è in grado di riprodurre altri file su un CD-R.	Altre informazioni > CD

Problema	Soluzione	Si veda:
Il CD non viene espulso.	Tenere premuto il tasto Eject mentre si accende l'apparecchio.	
La scritta No Device compare anche quando è stato inserito un dispositivo USB.	<p>Scollegare e ricollegare il dispositivo USB per assicurarsi che sia inserita in maniera sicura.</p> <p>Assicurarsi che il dispositivo USB sia un dispositivo di memoria di massa o compatibile con MTP.</p> <p>Assicurarsi che il dispositivo USB siano formattati con il file system FAT16 o FAT32.</p> <p>Non utilizzare un hub USB né un cavo di prolunga USB.</p> <p>L'apparecchio non fornisce alimentazione ai dispositivi USB. Se il dispositivo USB richiede una fonte di alimentazione, collegarlo a una.</p> <p>Non tutti i dispositivi USB funzioneranno necessariamente: alcuni potrebbero non essere riconosciuti.</p>	Altre informazioni > Dispositivi USB
I file presenti su un dispositivo USB non compaiono.	<p>Assicurarsi che i file siano in un formato supportato. I file non supportati da questo apparecchio non compaiono.</p> <p>Assicurarsi che il dispositivo USB impieghino una struttura a cartelle supportata dall'apparecchio: fino a un massimo di 999 cartelle (fino a un massimo di 8 livelli, inclusa la radice) e fino a un massimo di 999 file.</p> <p>Se il dispositivo USB sono suddivisi in partizioni, assicurarsi che i file si trovino nella prima partizione. L'apparecchio non mostrerà altre partizioni.</p>	Altre informazioni > Dispositivi USB
I file presenti su un dispositivo USB non suonano.	<p>Assicurarsi che i file siano in un formato supportato. I file non supportati da questo apparecchio non compaiono.</p> <p>Assicurarsi che i file non siano protetti da copyright. L'apparecchio non può riprodurre file protetti da copyright.</p>	Altre informazioni > Dispositivi USB
I nomi dei file non compaiono adeguatamente.	Assicurarsi che i file impieghino unicamente i caratteri supportati. I caratteri non supportati saranno sostituiti da “.”	Altre informazioni > Dispositivi USB

Benutzerhandbuch (Deutsch)

Einführung

Vielen Dank für den Kauf des PMD-100CD. Bei Marantz Professional schätzen wir Leistung und Zuverlässigkeit - genau wie Sie. Darum entwerfen wir unsere Geräte stets nur mit einem einzigen Ziel vor Augen: Ihre Anwendung so gut wie möglich zu unterstützen.

Lieferumfang

PMD-100CD
Stromkabel
Fernbedienung
RCA-Kabel
Benutzerhandbuch
Sicherheits- und Garantieinformationen

Kundendienst

Für die neuesten Informationen zu diesem Produkt (Dokumentation, technische Daten, Systemanforderungen, Informationen zur Kompatibilität etc.) und zur Produktregistrierung besuchen Sie marantzpro.com.

Für zusätzlichen Produkt-Support besuchen Sie marantzpro.com/support.

Sicherheitshinweise

Bitte beachten Sie auch das mitgelieferte Handbuch für *Sicherheitshinweise und Garantieinformationen*.



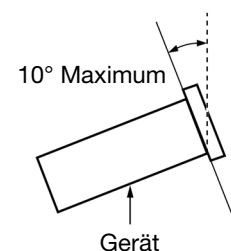

- Bevor Sie das Gerät einschalten:** Sorgen Sie dafür, dass alle Anschlüsse sicher und korrekt sind und dass keine Probleme mit den Verbindungskabeln bestehen.
Auch wenn das Gerät ausgeschaltet ist, werden einige Schaltkreise mit Strom versorgt. Wenn das Gerät längere Zeit nicht benutzt wird, ziehen Sie das Netzkabel aus der Steckdose.
- Richtige Belüftung:** Wird das Gerät über längere Zeit in einem Raum aufbewahrt, der nicht gut belüftet oder voller Zigarettenrauch, Staub usw. ist, kann die Oberfläche des optischen Lesekopfes schmutzig werden, wodurch es zu Fehlfunktionen kommen kann.
- Über Kondensation:** Wenn zwischen dem Geräteinneren und der Umgebung große Temperaturunterschiede bestehen, kann sich Kondenswasser im Inneren des Gerätes bilden, wodurch das Gerät nicht ordnungsgemäß funktioniert. In solchen Fällen lassen Sie das Gerät ausgeschaltet ein bis zwei Stunden ruhen und warten bis sich die Temperaturunterschiede angeglichen haben bevor Sie das Gerät wieder verwenden.
- Vorsichtsmaßnahmen bei der Verwendung von Mobiltelefonen:** Die Verwendung eines Mobiltelefons in der Nähe dieses Geräts kann Störgeräusche verursachen. Wenn dies geschieht, bewegen Sie das Mobiltelefon weiter weg vom Gerät, wenn Sie es verwenden.
- Transport des Gerätes:** Bevor Sie das Gerät bewegen, schalten Sie es aus und ziehen das Netzkabel aus der Steckdose. Als nächstes ziehen Sie die Verbindungskabel von den anderen Geräten ab.
- Zur Pflege:** Wischen Sie das Gehäuse und das Panel mit einem weichen Tuch ab.
Folgen Sie den Anweisungen, wenn Sie einen chemischen Reiniger verwenden.
Verwenden Sie weder Benzol, Verdünner, Insektengift oder andere organische Lösungsmittel zur Reinigung des Geräts. Diese Materialien können Materialveränderungen und Entfärbungen verursachen.
- Warnungen zur Rackmontage:** EIA-Standard 19"-Rack (48.3cm)
(Erforderliche Rack-Spezifikationen für die Montage des Geräts in einem Rack) Kompatibel mit 1U-Rack-Größe
Rack mit Führungsschiene oder Regalbrett, das das Gerät tragen kann
- Rack-Montage:** Dieses Produkt funktioniert auch dann noch ordnungsgemäß, wenn der Player in einem 10° Winkel von der vertikalen Ebene montiert wird. Wenn das Gerät zu stark gekippt wird, kann die Disc jedoch nicht richtig entnommen oder eingelegt werden. (Siehe Bild.)

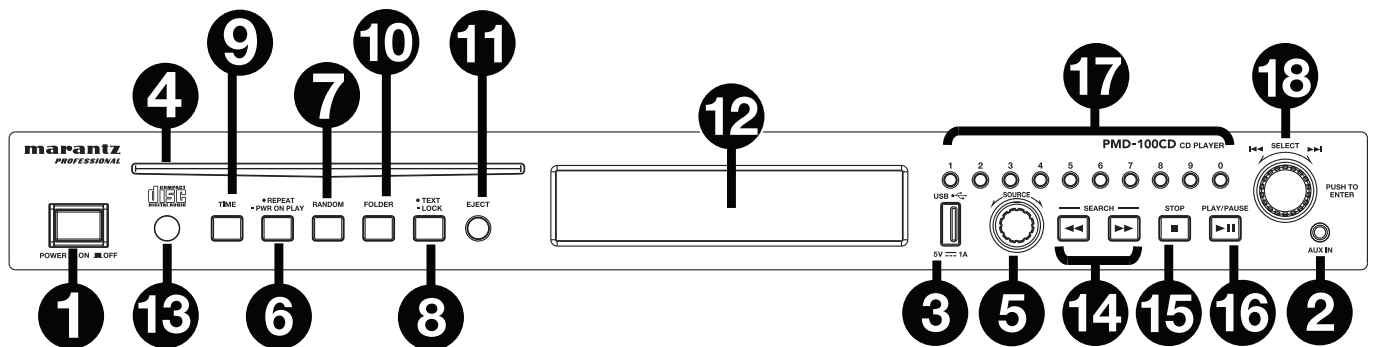

Funktionen

Vorderseite







- Ein-/Aus-Schalter:** Drücken Sie diese Taste, um das Gerät ein-/auszuschalten. Sorgen Sie dafür, dass **AC In** ordnungsgemäß mit einer Steckdose verbunden ist. Schalten Sie das Gerät während der Medienwiedergabe nicht aus - dies könnte Ihr Medium beschädigen.
- Aux-Eingang:** Schließen Sie mit einem 1/8" (3,5 mm) TRS-Kabel ein optionales Gerät an diesen Eingang an. Siehe [Betrieb > Audiowiedergabe über ein externes Gerät](#) für weitere Informationen.
- USB-Port:** Schließen Sie ein Massenspeichergerät der USB-Klasse an diesen Port an.
- CD-Slot:** Legen Sie eine CD in diesen Slot ein. Siehe [Betrieb > Wiedergabe von Audio-CDs](#) für weitere Informationen.
- Source:** Drehen Sie den Knopf, um den Medienwiedergabemodus auszuwählen: **CD**, **USB** oder **Aux**. Siehe [Betrieb > Auswahl des Medien-Wiedergabemodus](#) für weitere Informationen.
- Taste Wiederholen:** Im CD- oder USB-Modus drücken Sie diese Taste, um zwischen den Wiederholungs-Modi zu wechseln: **Repeat One** , **Repeat All** , **Repeat Ordner**  und **Repeat Off**. Siehe [Betrieb > Wiedergabe von Audio-CDs](#) für weitere Informationen.
Taste Wiedergabebeginn beim Einschalten: Halten Sie diese Taste, um diese Funktion ein- oder auszuschalten. Siehe [Betrieb > Weitere Funktionen > Wiedergabebeginn beim Einschalten](#) für weitere Informationen.
- Taste Wiedergabemodus:** Drücken Sie diese Taste im CD-Modus, um durch die Zufalls FLD/Wiedergabemodi Normal , Einzel **S** und Zufallswiedergabe zu blättern.
Text-Taste : Drücken Sie diese Taste im CD- oder USB-Modus, um in der Anzeige zwischen Dateinamen und anderen Textinformationen zu wechseln.
- Sperrtaste:** Halten Sie diese Taste gedrückt, um Panel Sperren ein- und auszuschalten. Siehe [Betrieb > Weitere Funktionen > Panel Sperren](#) für weitere Informationen.
- Zeit-Taste:** Im CD- oder USB-Modus können Sie diese Taste drücken, um den Zeitmodus am **Display** umzuschalten. Siehe [Betrieb > Wiedergabe von Audio-CDs](#) oder [Wiedergabe von Audiodateien](#) für weitere Informationen.
- Ordner-Taste:** Halten Sie diese Taste gedrückt, um einen Ordner auszuwählen.
- Auswurf-taste:** Drücken Sie diese Taste, um die CD aus dem Slot auszuwerfen. Um ein Auswerfen der CD zu erzwingen, schalten Sie das Gerät aus und halten dann die Auswurf-taste gedrückt während Sie das Gerät einschalten. Um den erzwungenen Auswurfmodus zu verlassen, schalten Sie das Gerät aus.
- Display:** Dieses Display zeigt die aktuelle Funktion des Gerätes. Siehe [Display](#) für weitere Informationen.
- Fernbedienungssensor:** Um die Fernbedienung zu verwenden, richten Sie sie auf diesen Sensor.
Hinweis: Wenn der **Fernbedienungssensor** direktem Sonnenlicht, starkem künstlichen Licht (wie etwa von wechselgerichteten Neonlichtlampen) oder Infrarotlicht ausgesetzt ist, kann es sein, dass das Gerät oder die Fernbedienung nicht richtig funktionieren.
- Suchtasten:** Halten Sie eine dieser Tasten im CD- oder USB-Modus gedrückt, um zurückzuspulen/vorzuspulen. Wird der Track in **5-facher** Wiedergabegeschwindigkeit zurückgespult/vorgespult.
- Stopp-Taste:** Drücken Sie diese Taste, um die Wiedergabe zu stoppen. Um die aktuelle Firmware-Version zu sehen, halten Sie die Stopp-Taste beim Einschalten gedrückt.
- Taste Wiedergabe/Pause:** Drücken Sie diese Taste, um die Wiedergabe zu starten/wieder aufzunehmen oder zu pausieren.
- Zifferntasten (0-9):** Drücken Sie im CD-Modus auf eine dieser Tasten, um den wiederzugebenden Track direkt auszuwählen. Wenn die Tracknummer zweistellig ist, drücken Sie die Tasten nacheinander (z.B. **1** und dann **2** für Track 12). Siehe [Betrieb > Wiedergabe von Audio-CDs](#) für weitere Informationen.
- Jog-Rad:** Drehen Sie diesen Drehregler, um durch die im Display angezeigten Optionen zu blättern. Drücken Sie auf diesen Drehregler, um die Auswahl zu bestätigen. Im CD- und USB-Modus wird dies verwendet, um Tracks zu suchen und auszuwählen.

Display

1. **Medientyp:** Dies sind die aktuell ausgewählten Medien: **CD**, **USB** oder **Aux**.
Siehe [Betrieb > Auswahl des Medien-Wiedergabemodus](#) für weitere Informationen.

2. **Wiedergabesymbol:** Dies zeigt verschiedene Symbole, um den aktuellen Wiedergabestatus anzuzeigen:

- | | | | |
|---|------------|---|----------------|
|  | Wiedergabe |  | Zurückspulen |
|  | Pause |  | Schnellvorlauf |
|  | Gestoppt | | |

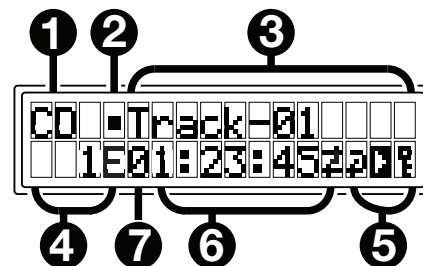

3. **Information:** Dies zeigt zusätzliche Informationen über die abgespielten Medien.

TRK Elapsed: Verstrichene Zeit





TRK Remain: Verbleibende Zeit

DISC Elapsed: Verstrichene Gesamtzeit (nur für den CD-Modus)

DISC Remain: Verbleibende Gesamtzeit (nur für CD-Modus)

4. **Track-/Dateinummer:** Dies ist die Nummer des Tracks oder der Datei.

5. **Funktionssymbole:** Dies zeigt verschiedene Symbole, um diese aktuellen Funktionen anzugeben:

-  Zufallswiedergabe (siehe [Betrieb > Wiedergabe von Audio-CDs](#) für weitere Informationen.)
-  Repeat One (siehe [Betrieb > Wiedergabe von Audio-CDs](#) für weitere Informationen.)
-  Repeat All (siehe [Betrieb > Wiedergabe von Audio-CDs](#) für weitere Informationen)
-  Wiedergabebeginn beim Einschalten (Siehe [Betrieb > Weitere Funktionen > Wiedergabebeginn beim Einschalten](#) für weitere Informationen)

6. **Zeit:** Zeigt an, wieviel Zeit im CD- und USB-Modus verstrichen ist oder verbleibt und wird im Format **hh:mm:ss** (Stunden, Minuten und Sekunden).

Siehe [Betrieb > Wiedergabe von Audio-CDs](#) für weitere Informationen.

7.  Ordneransicht

 Panel Sperren (siehe [Betrieb > Weitere Funktionen > Panel Sperren](#) für weitere Informationen)

Rückseite

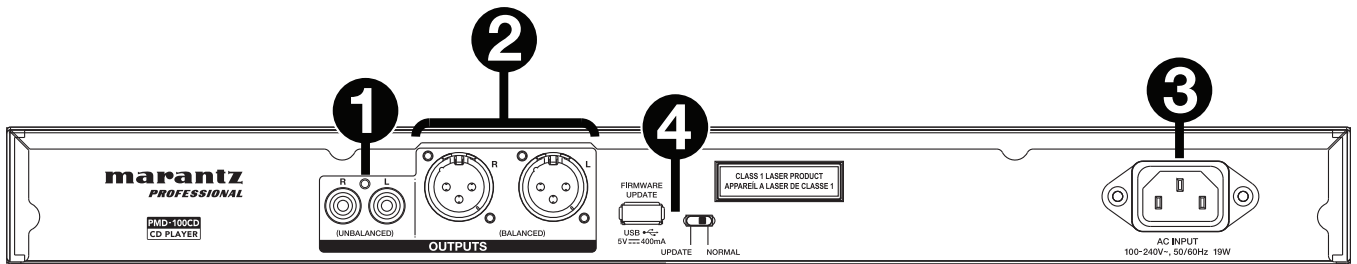

1. **Ausgänge (unsymmetrisch RCA):** Diese Ausgänge senden die Audiosignale von einer CD, einem USB-Gerät (Massenspeicher-Klasse) und einem Gerät, das mit dem Aux In verbunden ist. Verwenden Sie Cinch-Kabel, um externe Lautsprecher, Soundsysteme etc. mit diesen Ausgängen zu verbinden. Siehe [Setup](#) für weitere Informationen.
2. **Ausgänge (symmetrisch XLR):** Diese Ausgänge senden die Audiosignale von einer CD, einem USB-Gerät (Massenspeicher-Klasse) und einem Gerät, das mit dem Aux In verbunden ist. Verwenden Sie XLR-Kabel, um externe Lautsprecher, Soundsysteme etc. mit diesen Ausgängen zu verbinden. Siehe [Setup](#) für weitere Informationen.
3. **AC In:** Verwenden Sie das mitgelieferte Netzkabel, um diesen Eingang mit einer Steckdose zu verbinden. Siehe [Setup](#) für weitere Informationen.
4. **USB-Port:** Dieser USB-Port dient der Aktualisierung der Geräte-Firmware. Der Schalter „Aktualisieren/Normal“ wird verwendet, um den Modus für den USB-Anschluss der Firmware zu aktualisieren. Wenn Sie das Gerät aktualisieren, setzen Sie diesen Schalter auf die Position "Aktualisieren". Bei normalem Betrieb sollte dieser Schalter in der Position Normal belassen werden.

Fernbedienung

1. **Stummschalten:** Schaltet den Ton der Audioausgängen stumm.
2. **USB:** Wechselt in den USB-Modus.
3. **AUX:** Wechselt in den Aux-Modus.
4. **CD:** Wechselt in den CD-Modus.
5. **Wiedergabe:** Wiedergabe von Audio von einer CD oder einem Bluetooth-Gerät.
6. **Pause:** Pausiert die Wiedergabe von Audio von einer CD oder USB-Stick.
7. **Stopp:** Stoppt die Wiedergabe von CD oder USB-Stick.
8. **Auswerfen:** Zum Auswerfen oder Einführen einer CD.
9. **Suche Rückwärts:** Halten Sie diese Taste, um rückwärts durch eine CD oder USB-Tracks zu suchen.
10. **Suche Vorwärts:** Halten Sie diese Taste, um vorwärts durch eine CD oder USB-Tracks zu suchen.
11. **Zufallswiedergabe:** Drücken Sie diese Taste, um zwischen zufalls FLD/Zufallswiedergabemodus und Single Play-Modus (⇌) im CD- oder USB-Modus zu wechseln.
12. **Skip Back:** Drücken um zum vorherigen Track oder Kapitel zu springen.
13. **Skip Forward:** Drücken um zum nächsten Track oder Kapitel zu springen.
14. **Display:** Drücken Sie die Taste, um die Helligkeit des Displays einzustellen. Halten Sie die Taste gedrückt, um das Optionsmenü zu öffnen. Halten Sie die Taste erneut gedrückt, um das Optionsmenü zu schließen.
15. **Wiederholen:** Im CD- oder USB-Modus können Sie zwischen Wiederholungsmodi umschalten: Repeat One, Repeat All und Repeat Off.
16. **Zeit:** Im CD- oder USB-Modus drücken Sie diese Taste, um bei der Zeitanzeige zwischen verstrichener Zeit, verbleibender Zeit, total verstrichene Zeit, **oder** Gesamtrestzeit (nur im CD-Modus) zu wechseln.
17. **Text/Sperre:** Drücken Sie diese Taste im CD- oder USB-Modus, um die Anzeige zwischen Tracknamen und Künstlernamen zu wechseln. Halten Sie diese Taste gedrückt, um Panel Sperren ein- und auszuschalten.

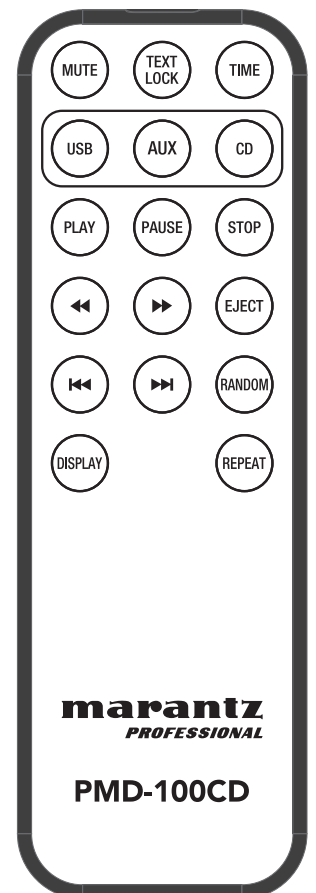

Setup

Wichtig: Schließen Sie alle Kabel sicher und ordnungsgemäß an (Stereo-Kabel: links mit links, rechts mit rechts) und bündeln Sie sie nicht mit dem Netzkabel.

1. Verwenden Sie XLR-Kabel oder ein Stereo-Cinch-Kabel, um die **Ausgänge (symmetrisch oder unsymmetrisch)** mit den analogen Eingängen Ihres externen Empfängers, Verstärkers usw. zu verbinden.
2. Nachdem alle Verbindungen hergestellt wurden, verbinden Sie die **AC In**-Buchse über das mitgelieferte Netzkabel mit einer Steckdose.

Beispiel

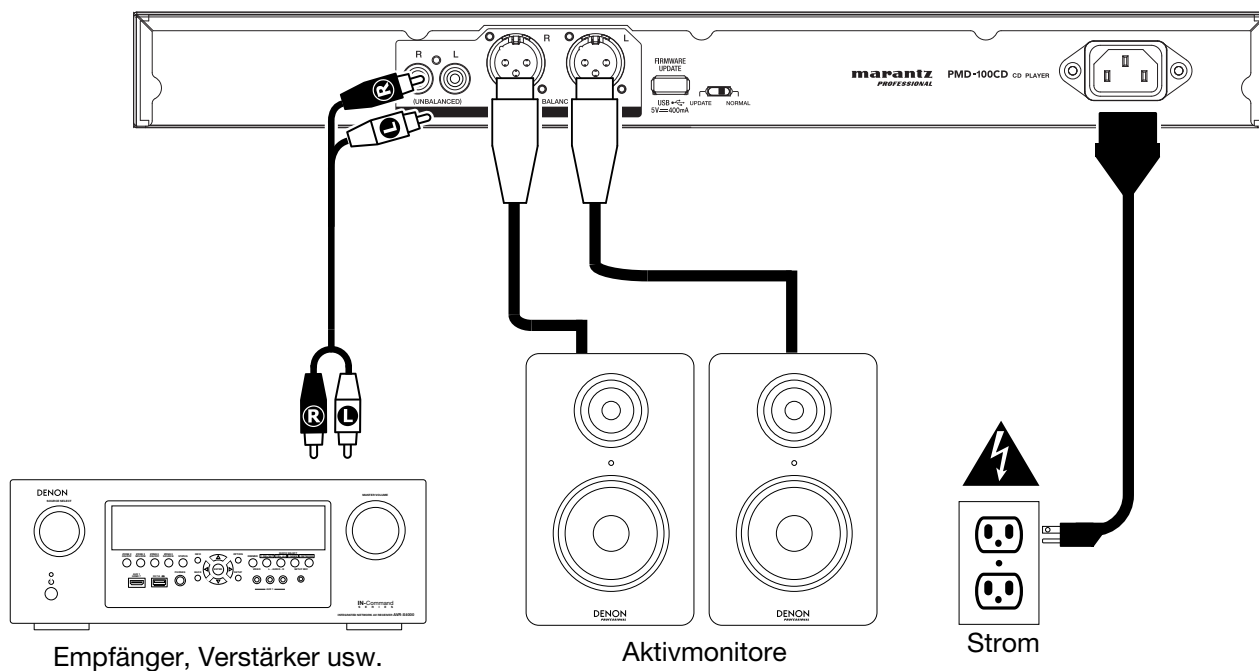

Betrieb

Auswahl des Medien-Wiedergabemodus

So wählen Sie aus, drehen Sie den Source-Knopf:

Um durch die verfügbaren Optionen zu blättern, drücken Sie die **Quellen-Taste** und drehen Sie den Knopf, um die Quelle auszuwählen.

- **CD:** Audio-CD, CD-DA, CD-ROM, MP3 CD, oder CD mit Audio-Dateien (**CDR**) (siehe [Wiedergabe von Audio-CDs](#))
- **USB:** USB-Gerät (Massenspeicher-Klasse) (siehe [Wiedergabe von Audiodateien auf einem USB-Laufwerk](#))
- **Aux:** Gerät mit **Aux In** verbunden (siehe [Audiowiedergabe über ein externes Gerät](#))



Wiedergabe von Audio-CDs

So geben Sie Audio-CDs wieder:

1. Wenn das Gerät ausgeschaltet ist, drücken Sie den **Ein-/Ausschalter**, um das Gerät einzuschalten.
Wichtig: Legen Sie keine CD ein, wenn das Gerät ausgeschaltet ist. Dies könnte das Gerät beschädigen.
2. Legen Sie eine CD in den **CD-Slot**. (Halten Sie die CD an den Rändern ohne die bespielte Oberfläche zu berühren. Achten Sie darauf, dass Ihre Finger beim Einziehen der CD nicht eingeklemmt werden.)
3. Wählen Sie **CD** als Medientyp (beschrieben im Abschnitt [Auswahl des Medien-Wiedergabemodus](#)).

Die CD wird automatisch abgespielt. Die CD beginnt automatisch mit der Wiedergabe, wenn der Modus "Wiedergabebeginn beim Einschalten" aktiv ist. (Tracks im ausgewählten Ordner werden unbegrenzt wiederholt)

Im CD-Modus können Sie eine der folgenden Funktionen durchführen:

- **Um die Wiedergabe zu starten, fortzusetzen oder zu pausieren**, drücken Sie die Taste **Wiedergabe/Pause**.
- **Um die Wiedergabe zu stoppen**, drücken Sie die **Stopp**-Taste.
- **Um vor- oder rückwärts durch den Track zu navigieren**, halten Sie eine der **Suchtasten** gedrückt. Wird der Track in **5-facher** Wiedergabegeschwindigkeit zurückgespult/vorgespult. Um die Wiedergabe fortzusetzen, lassen Sie die Taste los.
- **Um direkt zu einem Track zu springen:**
Drücken Sie eine der **Zifferntasten (0-9)**, um die gewünschte Tracknummer einzugeben. Wenn die Tracknummer zweistellig ist, drücken Sie die Tasten nacheinander (z.B. **1** und dann **2** für Track 12). Wahlweise drehen Sie das **Jog-Rad**, um einen Track auszuwählen und drücken dann das **Jog-Rad**, um den Track zu laden.
- **Um einen Wiederholungs-Modus auszuwählen, drücken Sie die Taste Wiederholen**. Dies blättert durch **Repeat One**  (der gleiche Track wird auf unbestimmte Zeit wiederholt), **Repeat All**  (die Liste aller Tracks wird auf unbestimmte Zeit wiederholt), **Repeat FLD**  (Tracks im ausgewählten Ordner werden unbegrenzt wiederholt), und **Repeat Off** (keine Tracks werden wiederholt).
- **Um den Wiedergabemodus zu wählen**, drücken Sie die **Taste Zufall (Random)**. Das Gerät blättert durch **Random FLD** (alle Tracks im ausgewählten Ordner werden in zufälliger Reihenfolge wiedergegeben), **Random All** (alle Tracks auf der CD werden in zufälliger Reihenfolge wiedergegeben), **Single Play** (der aktuelle Track wird bis zum Ende gespielt und dann gestoppt) und **Normal** (die CD wird ab dem aktuellen Track bis zum Ende wiedergegeben und dann gestoppt).
- **Um den Zeitanzeigemodus im Display zu ändern, drücken Sie die Zeit-Taste**. Sie blättern so durch **TRK Elapsed** verstrichene Zeit des aktuellen Tracks. **TRK Remaining:** verbleibende Zeit des aktuellen Tracks. **DISC Elapsed:** verstrichene Gesamtzeit (nur für den CD-Modus). **DISC Remain:** Verbleibende Gesamtzeit (nur für CD-Modus).
- **Um eine CD auszuwerfen**, drücken Sie die **Auswurf Taste** wenn die Wiedergabe gestoppt oder pausiert wird. **Beim Auswerfen der CD** zeigt das Display **Ejecting**. **Befindet sich keine Disc im CD Slot**, wird No Disc angezeigt.

Wichtig: Bitte lesen Sie den Abschnitt [Weitere Informationen > CDs](#), um mehr über die CD-Typen, die von PMD-100CD unterstützt werden und mehr über Handhabung und Pflege von CDs zu erfahren. Wenn Sie das Gerät einschalten, halten Sie die Auswurf Taste gedrückt, um den Auswurfmodus zu aktivieren.

Abspielen von MP3-Dateien auf einer CD

Um MP3-Dateien auf einer CD wiederzugeben:

1. Wenn das Gerät ausgeschaltet ist, drücken Sie den **Ein-/Ausschalter**, um das Gerät einzuschalten.
Wichtig: Legen Sie keine CD ein, wenn das Gerät ausgeschaltet ist. Dies könnte das Gerät beschädigen.
2. Führen Sie einen der folgenden Schritte aus:
 - Legen Sie eine CD in den **CD-Slot**. (Halten Sie die CD an den Rändern ohne die bespielte Oberfläche zu berühren. Achten Sie darauf, dass Ihre Finger beim Einziehen der CD nicht eingezwickelt werden.)
3. Wählen Sie **CD** als gewünschten Medientyp: (beschrieben im Abschnitt **Auswahl des Medien-Wiedergabemodus**).
4. Wählen Sie eine Audiodatei:
 - **Um durch die Audiodateien zu blättern**, drehen Sie das **Jog-Rad** am Gerät.
 - **Um einen Ordner zu öffnen**, halten Sie die Taste **Ordner** 3 Sekunden lang gedrückt und drehen das **Jog-Rad**, um einen Ordner auszuwählen. Drücken Sie das **Jog-Rad**, um in den Ordner zu gelangen und blättern Sie mit dem Rad, um einen Track auszuwählen. Drücken Sie erneut auf das Rad, um einen Track auszuwählen und drücken die Taste **Wiedergabe/Pause**, um den Track zu spielen.

Hinweis: Wenn nach einigen Sekunden nach Öffnen des Ordners kein Track ausgewählt wird, verlässt das Gerät den Ordner und springt wieder zurück zum zuvor gewählten Track/Ordner.

Im CD- oder USB-Modus können Sie eine der folgenden Funktionen ausführen:

- **Um die Wiedergabe zu starten, fortzusetzen oder zu pausieren**, drücken Sie die Taste **Wiedergabe/Pause**.
- **Um die Wiedergabe zu stoppen**, drücken Sie die **Stopp**-Taste.
- **Um vor- oder rückwärts durch den Track zu navigieren**, halten Sie eine der **Suchtasten** gedrückt. Wird der Track in **5-facher** Wiedergabegeschwindigkeit zurückgespult/vorgespult. Um die Wiedergabe fortzusetzen, lassen Sie die Taste los.
- **Um die Zufallswiedergabe ein- oder auszuschalten**, drücken Sie die **Taste Zufall (Random)**. Das Gerät blättert durch **Random FLD** (alle Tracks im ausgewählten Ordner werden in zufälliger Reihenfolge wiedergegeben), **Random All** (alle Tracks auf der CD werden in zufälliger Reihenfolge wiedergegeben), **Single Play** (der aktuelle Track wird bis zum Ende gespielt und dann gestoppt) und **Normal** (die CD wird ab dem aktuellen Track bis zum Ende wiedergegeben und dann gestoppt).
- **Um den Uhrzeitanzeigemodus im Display zu ändern, drücken Sie die Zeit-Taste**. Sie blättern so durch **Verstrichene Zeit (E)** (verstrichene Zeit des aktuellen Tracks), **Verbleibende Zeit (R)** (verbleibende Zeit des aktuellen Tracks) und **Verbleibende Gesamtzeit** (verbleibende Zeit aller Tracks auf der CD).
- **Um eine CD auszuwerfen**, drücken Sie die **Auswurf-taste**. **Beim Auswerfen der CD** zeigt das Display **Ejecting**. **Befindet sich keine Disc im CD Slot**, wird No Disc angezeigt.

Wiedergabe von Audiodateien auf einem USB-Laufwerk

Um Audiodateien von einem USB-Laufwerk zu spielen:

1. Wenn das Gerät ausgeschaltet ist, drücken Sie den **Ein-/Ausschalter**, um das Gerät einzuschalten.
2. Schließen Sie Ihr USB-Gerät (Massenspeicher-Klasse) an den **USB-Anschluss** an.
3. Wählen Sie USB als gewünschten Medientyp (beschrieben in **Auswahl des Medien-Wiedergabemodus**).
4. Wählen Sie eine Audiodatei:
 - **Um durch die Audiodateien zu blättern**, drehen Sie das **Jog-Rad** am Gerät.
 - **Um einen Ordner zu öffnen**, halten Sie die Taste **Ordner** 3 Sekunden lang gedrückt und drehen das **Jog-Rad**, um einen Ordner auszuwählen. Drücken Sie das **Jog-Rad**, um in den Ordner zu gelangen und blättern Sie mit dem Rad, um einen Track auszuwählen. Drücken Sie erneut auf das Rad, um einen Track auszuwählen und drücken Sie die Taste **Wiedergabe/Pause**, um den Track zu spielen.

Hinweis: Wenn nach einigen Sekunden nach Öffnen des Ordners kein Track ausgewählt wird, verlässt das Gerät den Ordner und springt wieder zurück zum zuvor gewählten Track/Ordner.

Im USB-Modus können Sie eine der folgenden Funktionen wählen:

- **Um die Wiedergabe zu starten, zu pausieren oder wieder aufzunehmen**, drücken Sie die Taste **Wiedergabe/Pause**.
- **Zum Stoppen der Wiedergabe** drücken Sie die Taste **Stopp**.
- **Um vor- oder rückwärts durch den Track zu navigieren**, halten Sie eine der **Suchtasten** gedrückt. Zunächst wird der Track in **5-facher** Wiedergabegeschwindigkeit zurückgespult/vorgespult. Um die Wiedergabe wieder aufzunehmen, lassen Sie die Taste los.
- **Drücken Sie die Taste Ordner**, um den Ansichtsmodus zu ändern.
- **Um einen anderen Ordner oder Audiodatei auszuwählen**, befolgen Sie die in **Schritt 4** beschriebenen Schritte.
- **Um verschiedene Titelinformationen im Display anzuzeigen**, drücken Sie die **Text-Taste**. Dies blättert durch den Dateinamen und andere Textinformationen.
- **Um einen Wiederholungs-Modus auszuwählen**, drücken Sie die Taste **Wiederholen**. Dies blättert durch **Repeat One** (der gleiche Track wird auf unbestimmte Zeit wiederholt), **Repeat All** (die Liste aller Tracks wird auf unbestimmte Zeit wiederholt), **Repeat FLD** (Tracks im ausgewählten Ordner werden unbegrenzt wiederholt) und **Repeat Off** (keine Tracks werden wiederholt).
- **Um den Uhrzeitanzeigemodus im Display zu ändern**, drücken Sie die **Zeit-Taste**. Sie blättern so durch **Verstrichen** (E verstrichene Zeit des aktuellen Tracks) und **Verbleibend** (R verbleibende Zeit des aktuellen Tracks).
- **Um ein USB-Gerät zu entfernen**, ziehen Sie es vorsichtig aus dem **USB-Port**, wenn das Gerät **nicht spielt**. (Wenn ein USB-Gerät während der Wiedergabe entfernt wird, kann es zu Geräteschäden kommen.)

Wichtig: Alle Tasten außer **Ein-/Ausschalter** und **Auswerfen** werden gesperrt/deaktiviert, wenn Sie sich im **Aux-Modus** befinden.

Audiowiedergabe über ein externes Gerät

Um Audio auf einem externen Gerät abzuspielen (z.B. Smartphone, Computer, tragbarer Musik-Player etc.), das über Aux In angeschlossen ist:

1. Wenn das Gerät ausgeschaltet ist, drücken Sie den **Ein-/Ausschalter**, um das Gerät einzuschalten.
2. Verbinden Sie den 1/8" (3,5 mm) Stereo/Kopfhörerausgang Ihres externen Geräts mit dem **Aux In**.
3. Wählen Sie **Aux** als Medientyp aus (beschrieben im Abschnitt [Auswahl des Medien-Wiedergabemodus](#)). Wenn Ihr externes Gerät angeschlossen ist, erscheint am **Display AUX Connected**. Falls Ihr externes Gerät angeschlossen ist, wird **AUX Disconnect** am **Display** angezeigt.
4. Um die Wiedergabe zu starten, drücken Sie die **Wiedergabe**-Taste auf Ihrem externen Gerät.



Wichtig: Alle Tasten außer **Ein-/Ausschalter**, **CD/USB/Aux** und **Auswurf**taste werden gesperrt/deaktiviert.

Zusätzliche Funktionen

Panel Sperren

Verwenden Sie die Panel Lock-Funktion, um versehentliche Änderungen zu vermeiden. Wenn Panel Lock aktiviert ist, sind alle Tasten mit Ausnahme des **Ein-/Ausschalters** und der Taste **Text/Sperren** gesperrt/deaktiviert. (Die Fernbedienung funktioniert weiterhin normal.)



Um **Panel Sperren zu aktivieren oder zu deaktivieren**, halten Sie die Taste **Text/Sperren** gedrückt.

- Bei Aktivierung wird **P-Lock ON** und  am **Display** erscheinen.
- Bei Deaktivierung erscheint **P-Lock OFF** am **Display** und  wird verschwinden.

Wiedergabebeginn beim Einschalten

Verwenden Sie die Funktion Wiedergabebeginn beim Einschalten, damit das Gerät die Wiedergabe der CD im Laufwerk automatisch beginnt.

Um den **Wiedergabebeginn beim Einschalten zu aktivieren oder zu deaktivieren**, halten Sie die Taste **Pwr On Play** gedrückt.

- Bei Aktivierung erscheint **P-OnPlay On**  am **Display**.
- Bei Deaktivierung erscheint **P-OnPlay Off**  am **Display**.

Weitere Informationen

CDs

Bei der Wiedergabe von Audio-CDs ist Folgendes zu beachten:

- Das PMD-100CD kann **Musik-CDs** und **CD-R Discs** wiedergeben. Beide sind in der Regel mit dem **Compact Disc Digital Audio**-Logo gekennzeichnet (siehe Bild).
- Spielen Sie keine Discs in unrunder Form (herzförmige Discs, achteckige Discs etc.; siehe Bild) oder Discs, die mit Klebstoff oder Klebeband repariert wurden. Diese können das Gerät beschädigen.
- Das PMD-100CD kann finalisierte Discs abspielen. (Das Finalisieren ist ein Prozess, der aufgenommene CD-R Discs auf kompatiblen Playern abspielbar macht.)
- Je nach Software (oder anderen Bedingungen), die zum Brennen der CD verwendet wurde, kann es sein, dass manche CDs nicht richtig abgespielt werden können.



Bei der Wiedergabe von CDs mit Audiodateien ist Folgendes zu beachten:

- Das Schreibsoftware-Format muss **ISO9660 Level 1** sein.
- Sie können bis zu **300** Ordner und bis zu **8** Ordnererebenen (einschließlich Root-Verzeichnis) anlegen.
- Sie können bis zu **300** Audiodateien haben. Wenn die CD mehr als **300** Dateien enthält, kann es sein, dass einige Audiodateien nicht richtig abgespielt oder richtig angezeigt werden.
- Dateinamen, Ordnernamen und Textzeichen können bis zu **255** Zeichen verwenden. Es können nur Großbuchstaben, Kleinbuchstaben, Zahlen und Symbole angezeigt werden. Japanischen Dateinamen werden nicht angezeigt. Dateinamen, die mit einem "." beginnen, werden nicht angezeigt.
- Urheberrechtlich geschützte Dateien können möglicherweise nicht richtig wiedergegeben und/oder können als **Unbekannte Datei** angezeigt werden.
- Je nach Software (oder aufgrund von anderen Faktoren), die für das Brennen der CD verwendet wurde, können einige Dateien nicht abgespielt oder richtig angezeigt werden.
- Bei der Wiedergabe von Audio-Dateien auf einer CD unterstützt das PMD-100CD folgende Tag-Daten:
 - **ID3-Tags:** Version 1.x und 2.x
 - **Bitrate:** 32 kbps bis 320 kbps
 - **META-Tags:** kompatibel mit Track, Interpret und Albumnamen
 - **Format:** MPEG1 Audio Layer 3
 - **Abtastrate:** 44,1 kHz
 - **Dateierweiterung:** .mp3

Achten Sie darauf, die Disc nicht zu zerkratzen, wenn Sie sie aus der Hülle nehmen. Biegen oder erhitzen Sie die Disc nicht und vergrößern Sie das Loch in der Mitte der Disc nicht. Beschriften Sie die bedruckte Seite der Disc nicht und kleben Sie keine neuen Etiketten auf die Disc.

Wenn sich Fingerabdrücke, Schmutz oder Kondensation auf einer Disc sammeln, reinigen Sie sie mit einem handelsüblichen CD-Reinigungs-Set oder einem weichen, trockenen Tuch. Wischen Sie die CD von innen nach außen ab und vermeiden Sie kreisende Bewegungen. Verwenden Sie kein Schallplatten-Spray, Antistatikmittel, Benzol, Verdünner oder andere Lösungsmittel.

Nach der Verwendung der Discs entfernen Sie sie aus dem Gerät und bewahren Sie sie in ihren Hüllen auf, um sie vor Staub, Kratzern, Verformungen usw. zu schützen. Bewahren Sie die CDs nie an Orten mit längerer direkter Sonneneinstrahlung auf bzw. an Orten, in denen Sie großer Hitze, Staub, Feuchtigkeit usw. ausgesetzt sind.

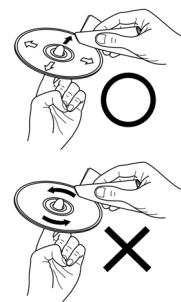

USB-Geräte

Bei der Wiedergabe von Audiodateien auf einem USB-Gerät ist Folgendes zu beachten:

- Das PMD-100CD lädt angeschlossene USB-Geräte nicht auf und unterstützt keine USB-Hubs oder USB-Verlängerungskabel.
- Das PMD-100CD unterstützt USB-Geräte, die der Massenspeicher-Klasse angehören oder mit dem MTP kompatibel sind.
- Das PMD-100CD unterstützt nur **FAT16-** oder **FAT32-**Dateisysteme.
- Sie können bis zu **999** Ordner und bis zu **8** Ordnersebenen (einschließlich Root-Verzeichnis) anlegen.
- Sie können bis zu **999** Audiodateien haben. Wenn das USB-Gerät mehr als **999** Dateien enthält, kann es sein, dass manche Audiodateien nicht richtig abgespielt oder angezeigt werden.
- Dateinamen, Ordnernamen und Textzeichen können bis zu **255** Zeichen verwenden. Es können nur Großbuchstaben, Kleinbuchstaben, Zahlen und Symbole angezeigt werden. Japanischen Dateinamen werden nicht angezeigt. Dateinamen, die mit einem “.” beginnen, werden nicht angezeigt.
- Urheberrechtlich geschützte Dateien können möglicherweise nicht richtig wiedergegeben und/oder können als **Unbekannte Datei** angezeigt werden.

Bei der Wiedergabe von Audiodateien auf einem USB-Gerät unterstützt das PMD-100CD folgende Tag-Daten:

- **ID3-Tags:** Version 1.x und 2.x
- **Für MP3-Dateien:**
 - **Abtastrate:** 44,1 kHz
 - **Bitrate:** 32 kbps bis 320 kbps
 - **Format:** MPEG1 Audio Layer 3
 - **Dateierweiterung:** .mp3

Wiedergabereihenfolge von Audiodateien

Wenn Audiodateien wiedergegeben werden, die in verschiedenen Ordnern gespeichert sind, wird die Wiedergabereihenfolge der einzelnen Ordner automatisch eingestellt, wenn das Gerät die Medien liest. Die Dateien in jedem Ordner werden in jener Reihenfolge abgespielt, in der sie dem Medium hinzugefügt wurden. (Diese Reihenfolge kann auf Ihrem Computer und/oder in der Software anders als auf dem Gerät dargestellt werden.)

Die Ordnerstruktur bestimmt auch die Wiedergabereihenfolge:

- **Bei Audiodateien auf einer CD-R** werden Dateien in *allen* Ordnern auf der *ersten* Ebene abgespielt, anschließend werden Dateien in *allen* Ordnern auf der *zweiten* Ebene abgespielt, dann auf der *dritten* Ebene usw.
- **Bei Audiodateien auf einem USB-Gerät werden** Dateien im *ersten* Ordner auf der *ersten* Ebene abgespielt, anschließend Dateien auf der *zweiten* Ebene im selben Ordner, dann Dateien auf der *dritten* Ebene im selben Ordner usw. Nachdem alle Dateien auf allen Ebenen dieses ersten Ordners abgespielt wurden, wird der gleiche Vorgang für die Dateien im *zweiten* Ordner auf der *ersten* Ebene fortgesetzt.

Fehlerbehebung

Wenn Sie ein Problem haben, gehen Sie wie folgt vor:

- Sorgen Sie dafür, dass alle Kabel, Geräte, Antennen und/oder Medien richtig und fest angeschlossen sind.
- Achten Sie darauf, dass das Gerät laut vorliegendem *Benutzerhandbuch* verwendet wird.
- Achten Sie darauf, dass Ihre anderen Geräte oder Medien ordnungsgemäß funktionieren.
- Wenn Sie glauben, dass das Gerät nicht ordnungsgemäß funktioniert, überprüfen Sie die folgende Tabelle auf Lösungen für das Problem.

Problem	Lösung	Siehe:
Das Gerät lässt sich nicht einschalten.	Achten Sie darauf, dass das Gerät an eine Steckdose angeschlossen ist.	Setup
CD kann nicht in den CD-Slot gelegt werden.	Stellen Sie sicher, dass die Einheit mit einer Steckdose verbunden ist und dass sie eingeschaltet ist. Drücken Sie die Auswurfaste , um sicherzustellen, dass sich nicht bereits eine CD im CD-Slot befindet.	Setup
Trotz eingelegter CD erscheint No Disc .	Drücken Sie die Auswurfaste , um die CD auszuwerfen und erneut einzulegen.	
Ein bestimmter Abschnitt der CD wird nicht korrekt wiedergegeben.		
Es erfolgt keine Wiedergabe nachdem die Wiedergabe-Taste gedrückt wurde.	Reinigen Sie die CD mit einem trockenen Tuch oder einem handelsüblichen CD-Reiniger. Legen Sie eine andere CD ein.	Weitere Informationen > CDs
Das Gerät gibt keinen Ton aus bzw. der Ton ist verzerrt.	Stellen Sie sicher, dass Kabel, Gerät oder Medienanschlüsse sicher und korrekt sind. Achten Sie darauf, dass keine Kabel beschädigt sind. Überprüfen Sie, ob die Einstellungen auf Ihrem Verstärker, Mixer usw. korrekt sind.	Setup
Das Gerät kann keine CD-R abspielen.	Stellen Sie sicher, dass die CD-R ordnungsgemäß finalisiert wurde. Achten Sie darauf, dass die CD-R von guter Qualität ist. Reinigen Sie die CD mit einem trockenen Tuch oder einem handelsüblichen CD-Reiniger. Sorgen Sie dafür, dass die CD eine Ordnerstruktur verwendet, die vom Gerät unterstützt wird: bis zu 300 Ordner (bis zu 8 Ordner Ebenen einschließlich Root-Verzeichnis) und bis zu 300 Dateien. Stellen Sie sicher, dass die CD-R MP3-Dateien enthält. Das Gerät kann keine anderen Dateien auf CD-R abspielen.	Weitere Informationen > CDs
Die CD wird nicht ausgeworfen.	Halten Sie die Auswurfaste beim Einschalten des Gerätes gedrückt.	

Problem	Lösung	Siehe:
<p>Obwohl ein USB-Gerät angeschlossen eingelegt ist, erscheint No Device.</p>	<p>Trennen und verbinden Sie das USB-Gerät erneut und stecken Sie sie erneut ein, um sicherzustellen, dass sie richtig eingesteckt ist.</p> <p>Achten Sie darauf, dass das USB-Gerät der Massenspeicher-Klasse angehört oder mit dem MTP kompatibel ist.</p> <p>Sorgen Sie dafür, dass das USB-Gerät mit einem FAT16 oder FAT32-Dateisystem formatiert wurde.</p> <p>Verwenden Sie keinen USB-Hub oder USB-Verlängerungskabel.</p> <p>Das Gerät versorgt USB-Geräte nicht mit Strom. Wenn Ihr USB-Gerät eine Stromquelle benötigt, schließen Sie es an eine an.</p> <p>Nicht alle USB-Geräte werden funktionieren; manche werden nicht erkannt.</p>	<p>Weitere Informationen > USB-Geräte</p>
<p>Dateien auf einem USB-Gerät werden nicht angezeigt.</p>	<p>Stellen Sie sicher, dass es sich bei den Dateien um ein unterstütztes Dateiformat handelt. Dateien, die von diesem Gerät nicht unterstützt werden, werden nicht angezeigt.</p> <p>Stellen Sie sicher, dass das USB-Gerät eine Ordnerstruktur verwendet, die vom Gerät unterstützt wird: bis zu 999 Ordner (bis zu 8 Ordnerstufen einschließlich Root-Verzeichnis) und bis zu 999 Dateien.</p> <p>Wenn Ihr USB-Gerät partitioniert ist, stellen Sie sicher, dass sich die Dateien in der ersten Partition befinden. Das Gerät wird keine anderen Partitionen anzeigen.</p>	<p>Weitere Informationen > USB-Geräte</p>
<p>Dateien auf einem USB-Gerät können nicht wiedergegeben werden.</p>	<p>Stellen Sie sicher, dass es sich bei den Dateien um ein unterstütztes Dateiformat handelt. Dateien, die von diesem Gerät nicht unterstützt werden, werden nicht angezeigt.</p> <p>Stellen Sie sicher, dass die Dateien nicht urheberrechtlich geschützt sind. Das Gerät kann urheberrechtlich geschützte Dateien nicht abspielen.</p>	<p>Weitere Informationen > USB-Geräte</p>
<p>Die Dateinamen werden nicht richtig angezeigt.</p>	<p>Stellen Sie sicher, dass die Dateien nur unterstützte Zeichen verwenden. Zeichen, die nicht unterstützt werden, werden mit einem „.“ ersetzt.</p>	<p>Weitere Informationen > USB-Geräte</p>



Allgemeinheits zur Konformitätserklärung: Hiermit erklären wir, daß sich das Gerät **PMD-100CD** in Übereinstimmung mit den grundlegenden Anforderungen der europäischen Richtlinie 1999/5/EG befindet. Die vollständige EG Konformitätserklärung kann unter folgender Adresse angefordert werden:

inMusic GmbH
Harkortstrasse 12-32
40880 Ratingen
GERMANY

Appendix (English)

Technical Specifications

Digital Audio System	
System	Media player
Compatible Media	CD, USB device (mass storage class)
Supported Device Formats, File Systems	CD: CD-DA, CD-ROM (ISO9660) USB: FAT16, FAT32
Supported File Formats	MP3: (in CD or USB Mode) Sample rate: 44.1 kHz Bit rate: 32 kbps to 320 kbps and VBR Format: MPEG1 Audio Layer 3 File extension: .mp3
Number of Channels	1 (stereo), 2 (mono)
Audio Frequency Range	20 Hz – 20 kHz (± 1.0 dB)
Signal-to-Noise Ratio	> 95 dB (A-weighted)
Total Harmonic Distortion	< 0.01%
Dynamic Range	> 85 dB
Channel Separation	> 80 dB

Outputs	
Analog Out L/R (unbalanced)	Type: RCA terminal Load impedance: > 10 kΩ Output level: 2 Vrms / at 10 kΩ load
Analog Out L/R (balanced)	Type: XLR Load impedance: > 10 kΩ Output level: +4 dBu
Inputs	
Aux In	Type: 1/8" (3.5mm) TRS terminal Input impedance: > 10 kΩ Maximum input level: 1 Vrms
Other / General	
File/Folder Limits	Storage capacity: up to 2 TB File size: up to 2 GB File name length: up to 255 characters Number of files: up to 999 (for 1 folder) Number of folders: up to 999 folders (including the root directory) Number of folder levels: up to 8 (including the root directory) Folder name length: up to 255 characters
Power	USA and Canada: 120 V AC, 60 Hz Europe and Asia Pacific Region: 230 V AC, 50/60 Hz Japan: 100 V AC, 50/60 Hz Power consumption: 19 W
Environmental Conditions	Operating temperature: 41 – 95 °F (5 – 35 °C) Operating humidity: 25 – 85%, no condensation
Dimensions (width x depth x height)	19.00" x 13.66" x 1.73" / 483 x 347 x 44 mm (with rack ears) 17.09" x 13.66" x 1.73" / 434 x 347 x 44 mm (without rack ears)
Weight	7.94 lbs. / 3.6 kg

Trademarks & Licenses

Marantz is a trademark of D&M Holdings Inc., registered in the U.S. and other countries. Marantz Professional products are produced by inMusic Brands, Inc., Cumberland, RI 02864, USA. All other product names, company names, trademarks, or trade names are those of their respective owners.

marantzpro.com